

SER-1

ТРАНСФОРМАТОРНИЙ
РЕГУЛЯТОР 230 VAC З
КНОПКОЮ ДИМОВИДАЛЕННЯ

Інструкція з монтажу та експлуатації



Зміст

БЕЗПЕКА ТА ЗАПОБІЖНІ ЗАХОДИ	3
ОПИС ПРОДУКТУ	4
КОДИ ПРОДУКТІВ	4
ЗАСТОСУВАННЯ	4
ТЕХНІЧНІ ДАНІ	4
НОРМИ	4
ДІАГРАМА РОБОТИ	5
ПІДКЛЮЧЕННЯ І З'ЄДНАННЯ	5
ІНСТРУКЦІЇ З МОНТАЖУ	5
ПЕРЕВІРКА ПРИ ПЕРШОМУ ЗАПУСКУ	7
ТРАНСПОРТУВАННЯ	8
ГАРАНТІЙНА ІНФОРМАЦІЯ ТА ОБМЕЖЕННЯ	8
ОБСЛУГОВУВАННЯ	8

БЕЗПЕКА ТА ЗАПОБІЖНІ ЗАХОДИ



Прочитайте всю інформацію та ознайомтесь зі схемами підключення та з'єднання перед початком роботи з пристроєм. Щоб забезпечити безпеку персоналу та обладнання, а також для оптимальної роботи пристрою, переконайтесь, що ви повністю розумієте зміст перед тим як встановлювати, використовувати або обслуговувати цей пристрій.



Для забезпечення безпеки та ліцензування (CE) неавторизована модифікація продукту є недопустимою.



Продукт не повинен зазнавати аномальних умов, таких як: екстремальні температури, прямі сонячні промені або вібрації. Довготривалий вплив хімічних парів у високій концентрації може вплинути на роботу продукту. Переконайтесь, що робоче середовище є максимально сухим; уникати конденсату.



Всі роботи повинні відповідати місцевим правилам у галузі охорони здоров'я, безпеки та місцевим стандартам і нормам. Цей продукт може бути встановлений тільки кваліфікованим персоналом.



Уникати контактів з предметами під напругою; Завжди відключайте живлення перед підключенням, обслуговуванням або ремонтом виробу.



Завжди перевіряйте, чи застосовуєте ви відповідний блок живлення та використовуєте провід з відповідним розміром та характеристиками. Переконайтесь, що всі гвинти та гайки добре затягнуті, а запобіжники (якщо такі є) добре вмонтовані.



Утилізація обладнання та упаковки повинна бути зроблена у відповідності до законодавства / правил країни імпортера.



У разі виникнення будь-яких питань, на які не надано відповіді, зверніться до своєї технічної підтримки або зверніться до фахівця.

ОПИС ПРОДУКТУ

Трансформаторні регулятори SER-1 регулюють швидкість обертання однофазних двигунів, шляхом зміни вихідної напруги. Вони обладнані автотрансформаторами та контролюють швидкість вручну через п'ять кроків. Технологія забезпечує регульовану вихідну напругу з ідеальною синусоїдальною формою. Регулятори мають аварійну кнопку для видалення диму.

КОДИ ПРОДУКТІВ

Код продукту	Номінальний макс. струм, \[A]	Запобіжник (5*20 mm), \[A]
SER-1-35L22	3,5	F: T-5,0 A-H
SER-1-50L22	5,0	F: T-8,0 A-H
SER-1-75L22	7,5	F: T-12,5 A-H

ЗАСТОСУВАННЯ

- Управління швидкістю двигуна / вентилятора в системах ОВіК
- Тільки для застосувань всередині приміщень

ТЕХНІЧНІ ДАНІ

- Напруга живлення: 230 VAC / 50–60 Hz
- Аварійна кнопка (червона) для переключення вентилятора на максимальну швидкість (для витягування диму)
- 5-ступінчатий поворотний перемикач для ручного управління плюс положення ВИКЛ.
- Нерегульований вихід: 230 VAC
- LED індикація
- Корпус: пластик R-ABS, UL94-V0, ; сірий колір (RAL 7035)
- Ступінь захисту: IP54 (згідно з EN 60529)
- Довкілля:
 - ▶ Температура: -20–35 °C
 - ▶ Від. вологість 5–95 % rH (без конденсату)

НОРМИ

- Low Voltage Directive 2014/35/EC
- EMC Directive 2014/30/EC: EN 61326
- WEEE Directive 2012/19/EC
- RoHs Directive 2011/65/EC



ДІАГРАМА РОБОТИ

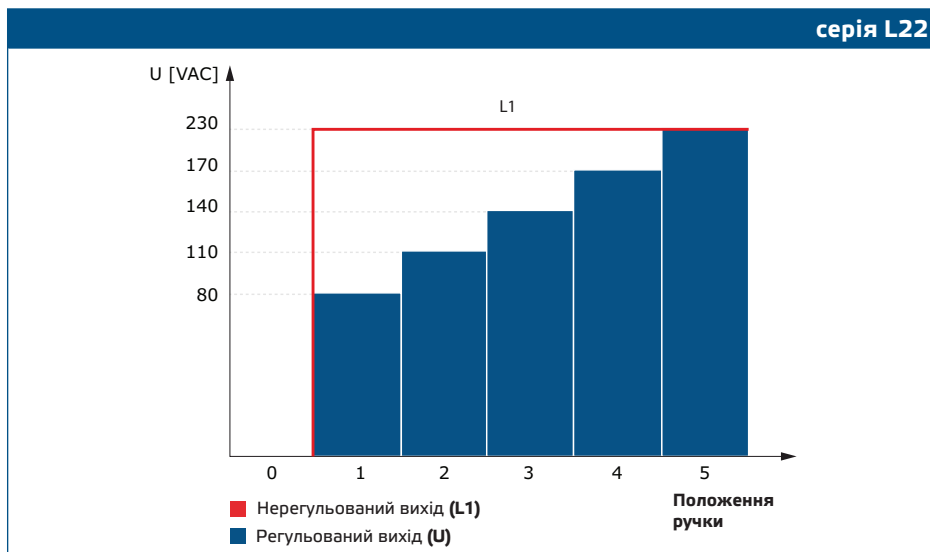

ПІДКЛЮЧЕННЯ І З'ЄДНАННЯ

L	Живлення (230 VAC / 50—60 Гц)
N	Живлення, нейтраль
L1	Нерегульований вихід, нейтраль
N	Регульований вихід двигуна, нейтраль
U	Регульований вихід двигуна, фаза
RB	Вхід - нормально розімкнутий контакт для підключення дистанційного керування кнопкою перемикаччя двигуна на максимальну швидкість (евакуація диму)
RB	
Pe	Клема заземлення

УВАГА

Переконайтеся, що ви використовуєте кабелі з відповідним перерізом.

ІНСТРУКЦІЇ З МОНТАЖУ

Перед початком монтажу приладу, уважно прочитайте «**Безпека та запобіжні заходи**» та виконайте наступні дії: Виберіть рівну поверхню для монтажу (стіну, панель тощо).

Виконайте наступні дії:

- Відкрутіть передню кришку та відкрийте корпус. Будьте обережні з кабелями, що з'єднують поворотний перемикач з друкованою платою.
- Відкрийте кришку і прикріпіть регулятор до стіни або панелі за допомогою доданих гвинтів і дюбелів. Зверніть увагу на правильне монтажне положення та розміри монтажу пристрою. (Див. **Мал. 1 Монтажні розміри** та **Мал. 2 Монтажне положення**).
- Зверніть увагу на наступні інструкції, щоб мінімізувати робочу температуру:
 - Зважайте на відстані між стіною / стелею та пристроєм та між двома пристроями, як показано в **Мал. 2**. Щоб забезпечити достатню вентиляцію регулятора, необхідно підтримувати зазор на кожній стороні.

3.2 Під час встановлення пристрою, будь ласка, майте на увазі, що чим вище ви встановите його, тим вища температура. Наприклад, у технічному приміщенні може бути надзвичайно важливим правильна висота монтажу.

3.3 Якщо максимальну температуру навколишнього середовища не можна дотримуватися, надайте додаткову примусову вентиляцію / охолодження.

Не дотримання правил, може скоротити термін експлуатації та позбавити виробника будь-яких обов'язків.

Мал. 1 Розміри для монтажу

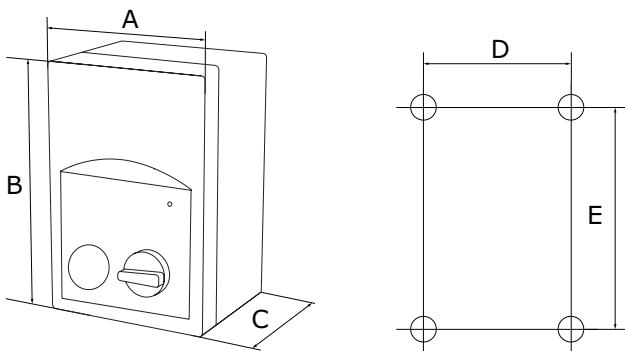

Код продукту	A [мм]	B [мм]	C [мм]	D [мм]	E [мм]
SER-1-35L22	170	255	140	155	194
SER-1-50L22	170	255	140	155	194
SER-1-75L22	200	305	140	183	236

Мал. 2 Монтажне положення

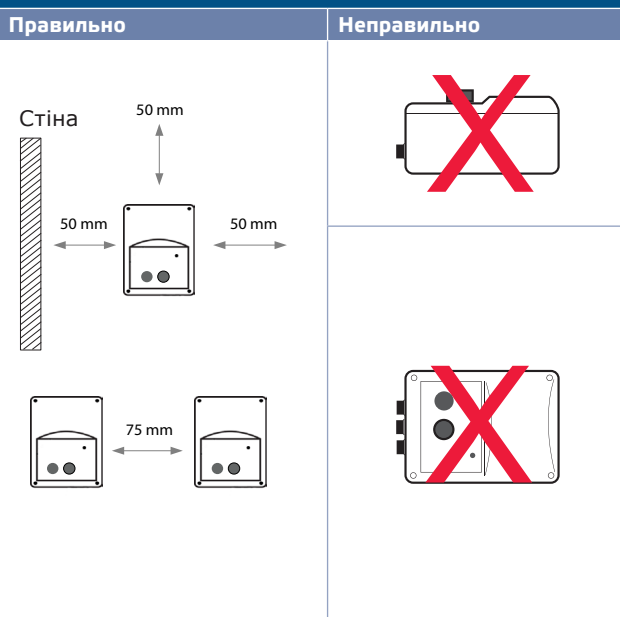

4. Під'єднайте проводку відповідно до електричної схеми (див. **Мал. 3**) інформація "Підключення та з'єднання".

4.1 Підключіть живлення (клеми L, N та PE).

4.2 Підключіть двигун(и) (клеми U, N і PE);

4.3 Якщо потрібно, підключіть нерегульований вихід (L1 і N). Він може використовуватися для живлення клапана 230 VAC, лампи і т. д., Коли ручка не знаходиться в положенні «0» (див. **Таблиця 1** нижче).

4.4 Якщо можливо, підключіть контакти RB для зовнішньої кнопки дистанційного керування, щоб переключити двигун на максимальну швидкість (для видалення диму).



На електричній мережі всіх електродвигунів повинен бути встановлений запобіжний ізолятор / вимикач.

Мал. 3 Схема підключення

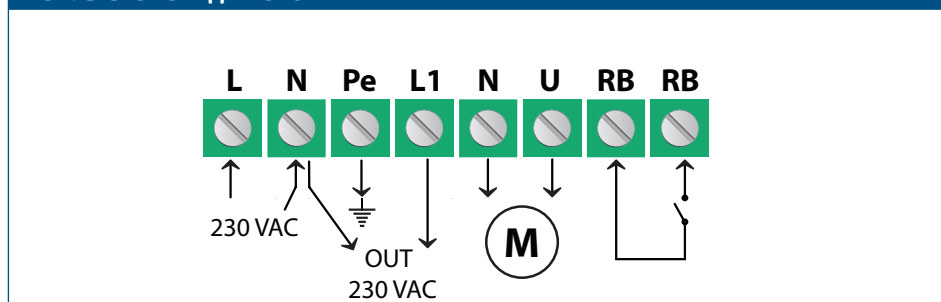







 **УВАГА**

Переконайтеся, що підключення правильні, перш ніж ви ввімкнете пристрій.

5. Закрийте кришку і закріпіть її гвинтами.
6. Поверніть ручку в положення «0»
7. Затягніть кабельні втулки.
8. Увімкніть живлення.
9. Переконайтеся, що трансформатор працює нормально (див. Вимикач).
10. Поверніть ручку в відповідне положення, щоб відрегулювати вихідну напругу.

Додаткові налаштування

Стандартна конфігурація вихідних напруг, як зазначено в **таблиці 1** нижче. Якщо є більше 5 вихідних напруг, можна змінити 5 кроків, змінивши внутрішню проводку.

Таблиці 1 Вольтаж						
Положення ручки	0	1	2	3	4	5
Кабелі						
Регульований вихід [VAC]						
Напруга**	0	80	110	140	170	190* 230
Нерегульований вихід [VAC]						
L1	0	230	230	230	230	230* 230

* Доступно, але не підключено.

** Коли доступно більше 5 вихідних напруг, можна відрегулювати 5 кроків, змінивши внутрішню проводку.

 **ЗАУВАЖЕННЯ**

Для видалення диму натисніть аварійну кнопку. Двигун відразу прискориться на повну швидкість. При необхідності можна використовувати додаткову дистанційно встановлену аварійну кнопку для активації димовидалення. Для скидання необхідно повернути вбудовану аварійну кнопку.

ПЕРЕВІРКА ПРИ ПЕРШОМУ ЗАПУСКУ
 **УВАГА**

При роботі з електричними пристроями використовуйте тільки інструменти та обладнання з непошкодженими ізольованими ручками.

Після підключення пристрою до електромережі зелений індикатор на його кришці повинен загорітися, вказуючи на те, що регулятор підключений до живлення.

Безпечна робота залежить від правильної установки. Перед запуском переконайтеся в наступному:

- Живлення від мережі підключено правильно.
- Захист від ураження електричним струмом.
- Кабелі мають відповідний розмір і захищені запобіжниками.
- Навколо пристрою є достатній потік повітря.

УВАГА

Відключіть і переконайтеся, що перед техобслуговуванням відсутній струм.

УВАГА

Напруга живлення пристрою є достатньою для заподіяння особистих травм чи загрози здоров'ю. Дотримуйтеся всіх необхідних заходів безпеки.

УВАГА

Не піддавайте трансформатор впливу прямих сонячних променів!

ТРАНСПОРТУВАННЯ

Уникати ударів та екстремальних умов транспортування; Зберігати у оригінальній упаковці.

ГАРАНТІЙНА ІНФОРМАЦІЯ ТА ОБМЕЖЕННЯ

Два роки з дати поставки. Будь-які модифікації або зміни продукту після дати випуску звільняють виробника від відповідальності. Виробник не несе відповідальності за будь-які о печатки та помилки в цих даних.

ОБСЛУГОВУВАННЯ

У нормальних умовах даний виріб не потребує обслуговування. При забрудненні протріть сухою або вологою тканиною. У випадку сильного забруднення чистіть неагресивним засобом. У цьому випадку пристрій слід відключити від джерела живлення. Зверніть увагу, що в пристрій не повинна попадати рідина. Підключайте пристрій до живлення тільки коли він повністю сухий.