

STR-4

Трансформаторний регулятор 3-фази 400 VAC

Серія трансформаторних регуляторів швидкості вентилятора серії STR-4 регулює швидкість обертання керованих напругою трифазних двигунів, змінюючи вихідну напругу. Вони обладнані автотрансформаторами та контролюють швидкість вручну через п'ять кроків. Використана технологія забезпечує регульовану вихідну напругу з ідеальною синусоїдальною формою.

Особливості

- Широкий діапазон потужності: 1,5 А—14,0 А
- 5-ступінчатий поворотний перемикач для ручного управління плюс положення ВИКЛ.
- LED індикація

Технічні характеристики

Напруга живлення	3x 400 VAC / 50—60 Hz		
Макс. струм [A]	1,5—14 А, в залежності від версії продукту		
Нерегульований вихід	230 VAC, 2 А		
Корпус	листовая сталь (RAL7035, поліефірне порошкове покриття)		
Ступінь захисту	IP54 (згідно з EN 60529)		
Навколишнє середовище	Температура	-20—35 °C	
	Від. вологість	5—95 % rH (без конденсату)	

Коди продуктів

Код продукту	Номинальний макс. струм, \[A]
STR-4-15L40	1,5
STR-4-25L40	2,5
STR-4-40L40	4,0
STR-4-60L40	6,0
STR-4-80L40	8,0
STR-4110L40	11,0
STR-4140L50	14,0

Вольтаж

Положення ручки	0	-	1	2	3	4	5
	Регульований вихід [VAC]						
Версія L40	0	-	130	180	230	300	400
Версія L50**	0	130*	170	220	260	300	400
Нерегульований вихід [VAC]							
L1	0	230*	230	230	230	230	230

* Доступно, але не підключено.

** Якщо є більше 5 вихідних напруг, можна змінити 5 кроків, змінивши внутрішню проводку.

Підключення та з'єднання

Pe	Клема заземлення	
R	Напруга живлення 3*400 VAC / 50—60 Гц	
S		
T		
N		Нейтраль
L1		Нерегульований вихід, фаза (230 VAC / 50—60 Hz / 2 А)
U	Регульований вихід двигуна	
V		
W		



Застосування

- Управління швидкістю двигуна / вентилятора в системах ОВІК
- Тільки для застосувань всередині приміщень

Умовні позначення

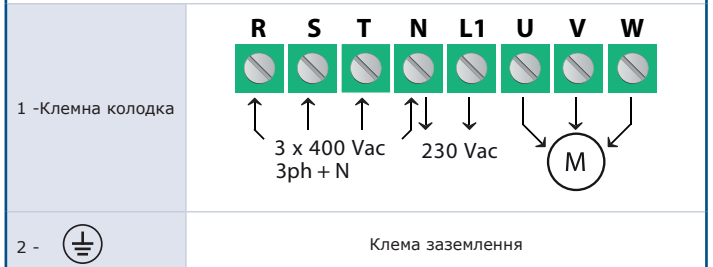
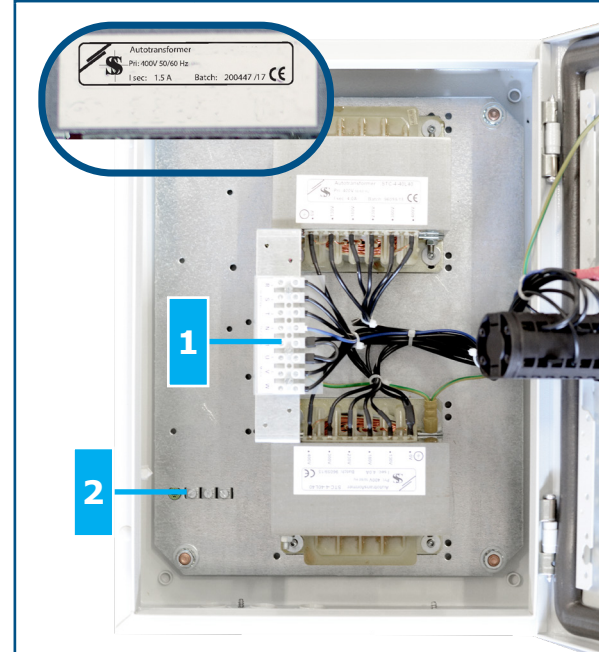

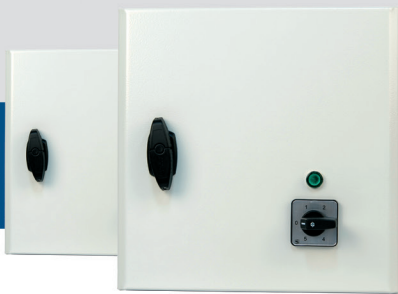

Функціональна діаграма роботи

Версія L40

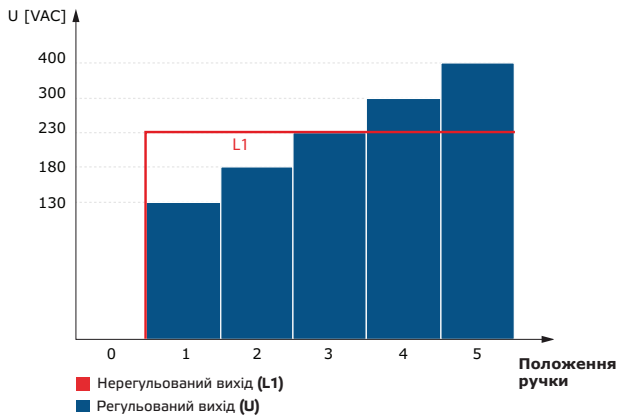

Версія L50

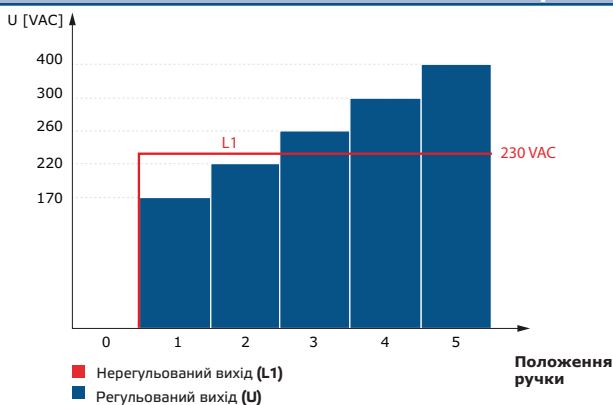

Розміри та кріплення

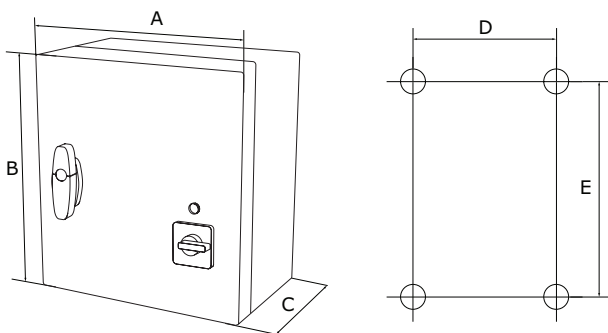

Код продукту	A [мм]	B [мм]	C [мм]	D [мм]	E [мм]
STR-4-15L40	300	325	185	255	255
STR-4-25L40	300	325	185	255	255
STR-4-40L40	300	425	185	255	355
STR-4-60L40	300	425	235	255	355
STR-4-80L40	300	425	235	255	355
STR-4110L40	400	430	235	355	355
STR-4140L50	400	430	235	355	355

Норми

- Low Voltage Directive 2014/35/EC
- EMC Directive 2014/30/EC: EN 61326
- WEEE Directive 2012/19/EC
- RoHS Directive 2011/65/EC



Упаковка

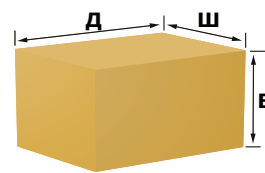

Код продукту	Упаковка	Довжина [мм]	Ширина [мм]	Висота [мм]	Вага нетто [кг]	Вага брутто [кг]
STR-4-15L40	Одиниця (1 шт.)	340	310	200	11,60	12,10
STR-4-25L40	Одиниця (1 шт.)	340	310	200	13,00	13,50
STR-4-40L40	Одиниця (1 шт.)	440	310	200	18,20	18,55
STR-4-60L40	Одиниця (1 шт.)	440	310	250	22,30	22,86
STR-4-80L40	Одиниця (1 шт.)	440	310	250	27,20	27,76
STR-4110L40	Одиниця (1 шт.)	450	410	250	38,00	38,80
STR-4140L50	Одиниця (1 шт.)	450	410	250	43,00	43,80