

Електронний регулятор швидкості вентилятора



Регулятори серії LT забезпечують ручне управління швидкістю однофазних електродвигунів (230 VAC / 50 Гц) з регульованою напругою, шляхом зміни напруги живлення, за допомогою регулювання фазового кута. Він підходить для настінного (IP44) та вбудованого монтажу (IP54). Вологозахисний корпус для використання в жорстких умовах. Помаранчевий світлодіод вказує на робочий стан. Регулятор можна підключити до кількох двигунів за умови, що номінальний струм не перевищує максимальний допустимий струм. Всі моделі мають додатковий (нерегульований) вихід 230 VAC. Ці регулятори швидкості забезпечують відмінне і точне регулювання.

Особливості

- Плавне регулювання швидкості
- Від мінімальної до максимальної швидкості (LTY) і максимальної до мінімальної швидкості (LTX)
- Регулювання мінімальної швидкості за допомогою вбудованого тримера
- Запобіжник 5 * 20 мм, запасний запобіжник в комплекті
- Індикація робочого стану

Область застосування

- Ручне управління швидкістю двигуна / вентилятора в системах ОВіК
- Тільки для застосування всередині приміщень

Коди продуктів

Код продукту	Діапазон току, [A]	Запобіжник (5*20 mm) [A]
ВІД НИЗЬКОЇ ДО ВИСОКОЇ ШВИДКОСТІ		
LTY-0-05-AT	0,05—0,5	F-0,63 A-H
LTY-0-15-AT	0,1—1,5	F-2,00 A-H
LTY-0-25-AT	0,2—2,5	F-3,15 A-H
LTY-0-40-AT	0,4—4,0	F-5,00 A-H
ВІД ВИСОКОЇ ДО НИЗЬКОЇ ШВИДКОСТІ		
LTX-0-05-AT	0,05—0,5	F-0,63 A-H
LTX-0-15-AT	0,1—1,5	F-2,00 A-H
LTX-0-25-AT	0,2—2,5	F-3,15 A-H
LTX-0-40-AT	0,4—4,0	F-5,00 A-H

Технічні характеристики

Живлення	230 VAC ± 10 % / 50 Гц	
Регульований вихід	80—230 VAC	
Нерегульований вихід	230 VAC / max. 2 A	
Регулювання мінімальної швидкості	80—180 VAC	
Довкілля	Температура	0—35 °C
	Відносна вологість	< 100 % гН (без конденсації)
Ступінь захисту	IP44 / IP54 (згідно з EN 60529)	

Підключення та з'єднання

↑	Живлення (230 VAC ± 10 % / 50 Гц)
↓	Нерегульований вихід 230 VAC / макс. 2 A
N	Нейтраль
	Регульований вихід двигуна
З'єднання	Переріз кабелю: макс. 2,5 мм²

Зауваження: Щоб вимкнути положення OFF, підключіть напругу 230 VAC до нерегульованого виходу (↓). У цьому випадку не підключайте блок живлення до: ↑.



Налаштування

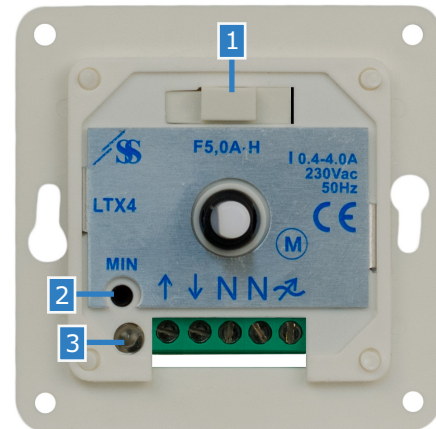

1 - Тримач для запобіжника	з запасним запобіжником	
2 - Тримач для регулювання мінімальної швидкості		Регулює мін. швидкість (за замовчуванням 100 VAC)
3 - Індикація робочого стану	Безперервний помаранчевий	Нормальна робота

Норми

- Low Voltage Directive 2014/35/EC
 - EN 60335-1:2012 Household and similar electrical appliances - Safety - Part 1: General requirements Amendment A11:2014 and AC:2014 to EN 603351:2012
 - EN 61558-1:2005 Safety of power transformers, power supplies, reactors and similar products - Part 1: General requirements and tests. Amendment A:2006 and A1:2009 to EN 61558-1:2005
- EMC Directive 2014/30/EC:
 - EN 61000-6-2: 2005 Electromagnetic compatibility (EMC) - Part 6-2: Generic standards - Immunity for industrial environments. Amendment AC:2005 to EN 61000-6-2:2005
 - EN 61000-6-3:2007 Electromagnetic compatibility (EMC) - Part 6-3: Generic standards - Emission standards for residential, commercial and light-industrial environments. Amendment A1:2011 and AC:2012 to EN 61000-6-3:2007
- WEEE Directive 2012/19/EU
- RoHS Directive 2011/65/EU



Діаграми роботи LTY (від мінімальної до максимальної)

Положення ВИМК увімкнено: напруга живлення підключена до ↑ і N

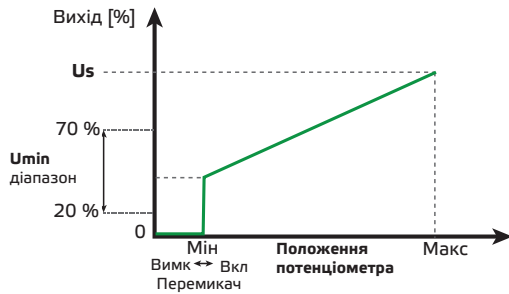

Положення ВИМК вимкнено: напруга живлення підключена до ↑ і N

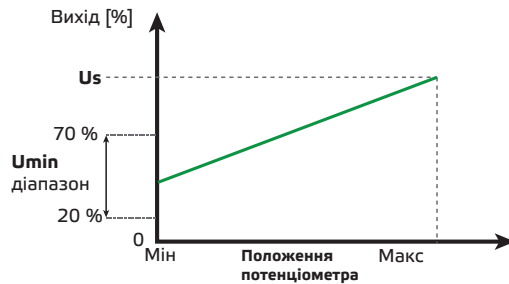

Діаграми роботи LTX (від максимальної до мінімальної)

Положення ВИМК увімкнено: напруга живлення підключена до ↑ і N

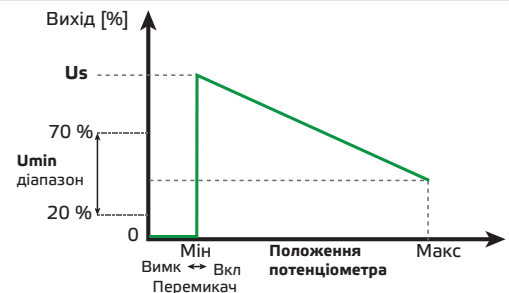

Положення ВИМК вимкнено: напруга живлення підключена до ↑ і N

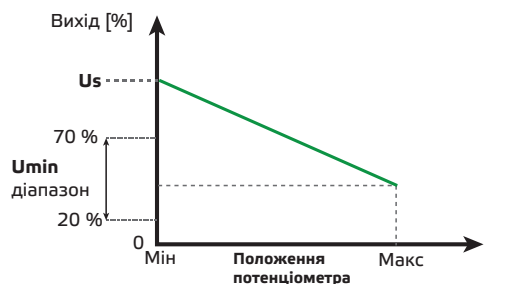

Розміри та кріплення

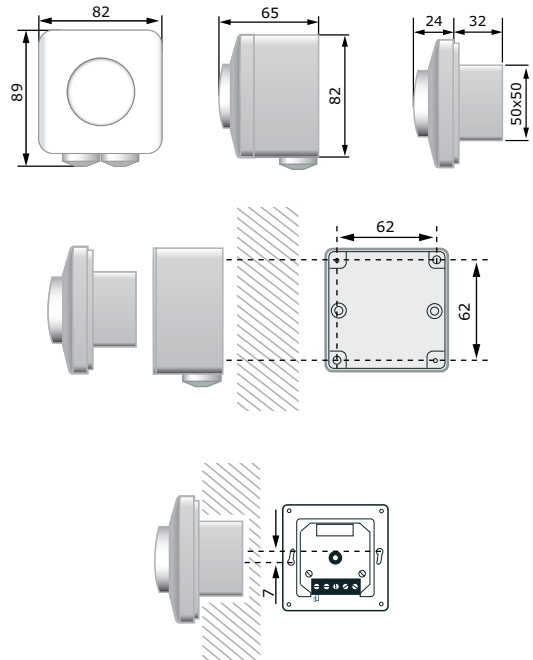

Увага! LTX-0-40-AT і LTY-0-40-AT призначені тільки для поверхневого монтажу!

Упаковка

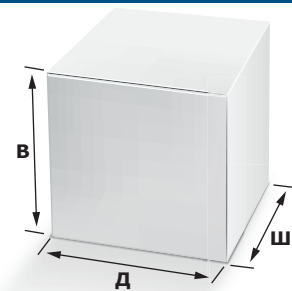

Коди продукта	Упаковка	Довжина [мм]	Ширина [мм]	Висота [мм]	Вага нетто	Вага брутто
LTX-0-05-AT LTY-0-05-AT	Одиниця (1 шт.)	95	85	70	0,16 кг	0,19 кг
	Коробка (10 шт.)	492	172	84	1,55 кг	1,99 кг
	Коробка (60 шт.)	590	380	280	9,3 кг	12,5 кг
LTX-0-15-AT LTY-0-15-AT LTX-0-25-AT LTY-0-25-AT	Одиниця (1 шт.)	95	85	70	0,173 кг	0,193 кг
	Коробка (10 шт.)	492	172	84	1,73 кг	2,08 кг
	Коробка (60 шт.)	590	380	280	10,38 кг	13,47 кг
LTX-0-40-AT LTY-0-40-AT	Одиниця (1 шт.)	95	85	70	0,237 кг	0,257 кг
	Коробка (10 шт.)	492	172	84	2,37 кг	2,72 кг
	Коробка (60 шт.)	590	380	280	14,22 кг	17,31 кг



LT

Електронний регулятор швидкості вентилятора

Міжнародні номери товарів (GTIN)

Упаковка	Одиниця	Коробка	Коробка
LTX-0-05-AT	05401003008577	05401003301265	05401003501924
LTY-0-05-AT	05401003008607	05401003301302	05401003501962
LTX-0-15-AT	05401003008584	05401003301272	05401003501931
LTY-0-15-AT	05401003008621	05401003301319	05401003501979
LTX-0-25-AT	05401003008591	05401003301289	05401003501948
LTY-0-25-AT	05401003008638	05401003301326	05401003501979
LTX-0-40-AT	05401003008607	05401003301296	05401003501955
LTY-0-40-AT	05401003008645	05401003301333	05401003501993