

RCVCM-R | AKILLI HAVA KALİTESİ ODA SENSÖRÜ

Montaj ve kullanım talimatları



İçindekiler tablosu

GÜVENLİK VE ÖNLEMLER	3
ÜRÜN AÇIKLAMASI	4
ÜRÜN KODU	4
AMAÇLANAN KULLANIM ALANI	4
TEKNİK BİLGİLER	4
STANDARTLAR	4
ÇALIŞMA ŞEMALARI	5
KABLOLAMA VE BAĞLANTILAR	6
ADIM ADIM MONTAJ VE ÇALIŞMA TALİMATLARI	6
KULLANIM TALİMATLARI	8
KURULUM TALİMATLARININ DOĞRULANMASI	9
NAKLİYE VE DEPOLAMA	9
GARANTİ VE KISITLAMALAR	9
BAKIM	9

GÜVENLİK VE ÖNLEMLER



Ürünle çalışmadan önce tüm bilgileri, veri sayfasını, Modbus haritasını, montaj ve çalıştırma talimatlarını okuyun ve kablolama ve bağlantı şemasını inceleyin. Kişisel ve ekipman güvenliğinizi ve optimum ürün performansı için, bu ürünü kurmadan, kullanmadan veya bakımını yapmadan önce içeriği tam olarak anladığınızdan emin olun.



Güvenlik ve lisanslama (CE) nedenleriyle, ürünün izinsiz dönüştürülmesi, modifikasyonu ve/veya değiştirilmesi kabul edilemez.



Ürün, aşırı sıcaklıklar, doğrudan güneş ışığı veya titreşim gibi anormal koşullara maruz bırakılmamalıdır. Yüksek konsantrasyonda kimyasal buharlara uzun süre maruz kalmak ürün performansını etkileyebilir. Çalışma ortamının mümkün olduğunca kuru olduğundan emin olun; buğulaşmadan kaçının.



Tüm kurulumlar yerel sağlık ve güvenlik yönetmeliklerine ve yerel elektrik standartlarına ve onaylanmış kodlara uygun olmalıdır. Bu ürün sadece ürün ve güvenlik önlemleri hakkında uzman bilgisi olan bir mühendis veya teknisyen tarafından kurulabilir.



Enerjili elektrikli parçalarla temastan kaçının. Ürünü bağlamadan, bakım yapmadan veya onarmadan önce daima güç kaynağının bağlantısını kesin.



Ürüne her zaman uygun güç kaynağını uyguladığınızdan ve uygun kablo boyutu ve özelliklerini kullandığınızdan emin olun. Tüm vidaların ve somunların iyice sıkıldığından ve sigortaların (varsa) iyi takıldığından emin olun.



Ekipman ve ambalajların geri dönüşümü dikkate alınmalı ve bunlar yerel ve ulusal mevzuat / yönetmeliklere uygun olarak bertaraf edilmelidir.



Yanıtlanmayan herhangi bir sorunuz olması durumunda, lütfen teknik desteğinizle iletişime geçin veya bir uzmana danışın.

ÜRÜN AÇIKLAMASI

RCVCM-R, ayarlanabilir sıcaklık, bağıl nem ve TVOC aralıklarına sahip akıllı oda sensörleridir. Kullanılan algoritma, bir EC fanını, bir AC fan hızı kontrol cihazını veya aktüatörle çalışan bir damperi doğrudan kontrol etmek için kullanılabilen, ölçülen T, rH ve TVOC değerlerine dayalı bir çıkış değeri üretir. Modbus üzerinden Güç sağlarlar ve tüm parametrelere Modbus RTU üzerinden erişilebilir.

ÜRÜN KODU

Ürün kodu	Besleme	Bağlantı	Imaks
RCVCM-R	24 VDC, PoM	RJ45	30 mA

AMAÇLANAN KULLANIM ALANI

- Sıcaklık, bağıl nem ve TVOC'ye bağlı, talebe dayalı havalandırma
- Konut ve ticari binalar için uygundur
- Sadece iç mekan kullanımı için

TEKNİK BİLGİLER

- Modbus RTU iletişimi
- Seçilebilir sıcaklık aralığı: 0–50 °C
- Seçilebilir bağıl nem aralığı: % 0–100
- Seçilebilir TVOC aralığı: 0–60.000 ppb
- Değiştirilebilir TVOC sensör modülü
- Isınma süresi: 15 dakika
- Ayarlanabilir "aktif" ve "bekleme" seviyesine sahip ortam ışığı sensörü
- Durum göstergesi için ayarlanabilir ışık yoğunluğuna sahip 3 adet LED
- Hassasiyet: $\pm 0,4$ °C (0–50 °C); $\pm \% 3$ rH (% 0–100 rH); ölçülen TVOC'nin $\pm \% 15$ 'i (0–60.000 ppb), seçilen parametreye bağlı olarak
- Kutu:
 - ▶ arka yüzey: plastik ABS, siyah (RAL 9004)
 - ▶ ön kapak: ASA, fildişi (RAL 9010)
- Koruma standardı: IP30 (EN60529'a göre)
- Çalışma ortam koşulları:
 - ▶ sıcaklık: 0–50 °C
 - ▶ bağıl nem: % 0–95 rH, (yoğuşmasız)
- Depolama sıcaklığı: -10–60 °C

STANDARTLAR

- EMC direktifi 2014/30/EU: CE
 - ▶ EN 60730-1:2011 Ev ve benzeri kullanımlar için otomatik elektrik kontrolleri - Bölüm 1: Genel gereksinimler
 - ▶ EN 61000-6-1:2007 Elektromanyetik uyumluluk (EMC) - Bölüm 6-1: Genel standartlar - Konut, ticari ve hafif endüstriyel ortamlar için dokunulmazlık
 - ▶ EN 61000-6-3: 2007 Elektromanyetik uyumluluk (EMC) — Bölüm 6-3: Genel standartlar - Konut, ticari ve hafif endüstriyel ortamlar için emisyon standardı A1: 2011 ve AC: 2012'de EN 61000-6-3'e yapılan değişiklikler
 - ▶ EN 61326-1:2013 Ölçüm, kontrol ve laboratuvar kullanımı için elektrikli ekipmanlar - EMC gereksinimleri - Bölüm 1: Genel gereksinimler
 - ▶ EN 61326-2-3:2013 Ölçüm, kontrol ve laboratuvar kullanımı için elektrikli ekipmanlar - EMC gereksinimleri - Bölüm 2-3: Özel gereksinimler - Entegre veya uzaktan sinyal koşullandırılmalı transdüserler için test konfigürasyonu, çalışma koşulları ve performans kriterleri

- Alçak Gerilim Direktifi 2014/35/EU
 - ▶ EN 60529:1991 Muhafazalar tarafından sağlanan koruma dereceleri (IP Kodu) AC:1993'den EN 60529'a değişiklik
 - ▶ EN 60730-1:2011 Ev ve benzeri kullanımlar için otomatik elektrik kontrolleri - Bölüm 1: Genel gereksinimler
- WEEE 2012/19/EU
- RoHS Direktifi 2011/65/EU

ÇALIŞMA ŞEMALARI

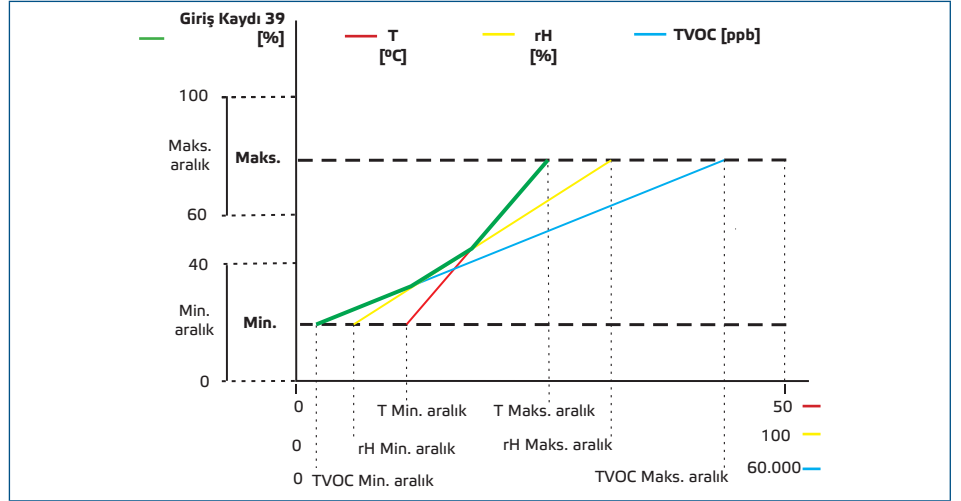

NOT

Çıkış, T, rH veya TVOC değerlerinden en yüksek olanına bağlı olarak otomatik olarak değişir, yani üç çıkış değerinden en yüksek olanı çıkışı kontrol eder. Yukarıdaki çalışma şemasındaki yeşil çizgiye bakınız. Bir veya birden fazla sensör devre dışı bırakılabilir. Örneğin, çıkışı sadece ölçülen sıcaklık değerlerine göre kontrol etmek de mümkündür.

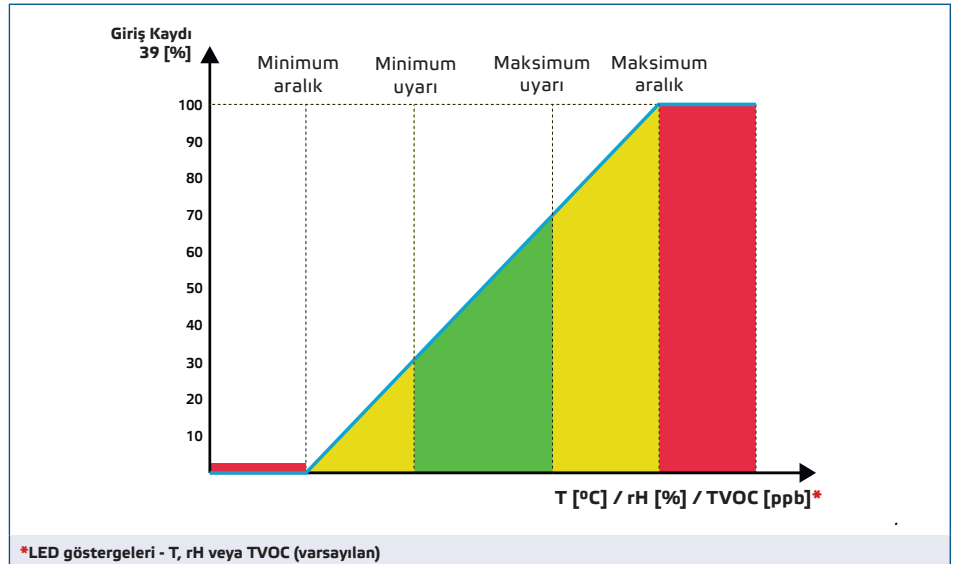

KABLOLAMA VE BAĞLANTILAR

RJ45 soketi (Modbus üzerinden Güç)		
Pim 1	24 VDC	Besleme gerilimi
Pim 2		
Pim 3	A	Modbus RTU iletişimi, sinyal A
Pim 4		
Pim 5	/B	Modbus RTU iletişimi, sinyal /B
Pim 6		
Pim 7	GND	Topraklama, besleme gerilimi
Pim 8		



ADIM ADIM MONTAJ VE ÇALIŞMA TALİMATLARI

Üniteyi monte etmeye başlamadan önce dikkatlice okuyun "**Güvenlik ve Önlemler**". Kurulum için düz bir yüzey seçin (bir duvar, panel vb.).

⚠ DİKKAT

Sensörü, düzgün çalışması için yeterli hava akışını alacağı, iyi havalandırılan bir alana monte edin ve doğrudan güneş ışığından koruyun. Servis için kolayca erişilebildiğinden emin olun.

Şu adımları izleyin:

1. Düz bir tornavida kullanarak, her iki taraftaki geçmeleri serbest bırakarak ön beyaz kapağı çıkarın (bkz. **Şek. 1 Geçmeleri serbest bırakma**).
2. Kabloları arka paneldeki açıklıktan geçirin (bkz. **Şek. 2 Montaj boyutları**).
3. Uygun sabitleme malzemeleri (ürünle birlikte verilmez) kullanarak oda sensörünü zeminden en az 1,5 m yüksekliğe yerleştirin. Doğru montaj konumuna ve ünite boyutlarına dikkat edin (bkz. **Şek. 2 ve Şek. 3**).

Şek. 1 Geçmeleri serbest bırakma

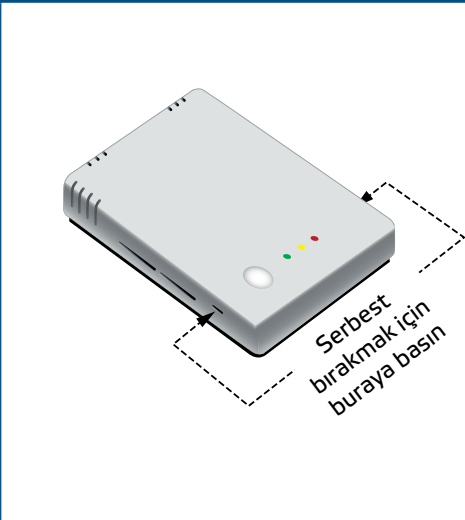

Şek. 2 Montaj boyutları

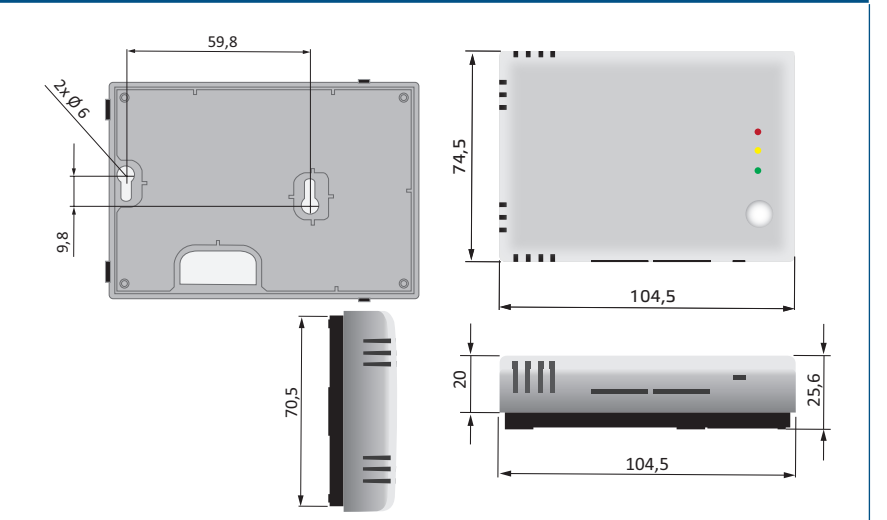

Şek. 3 Montaj konumu

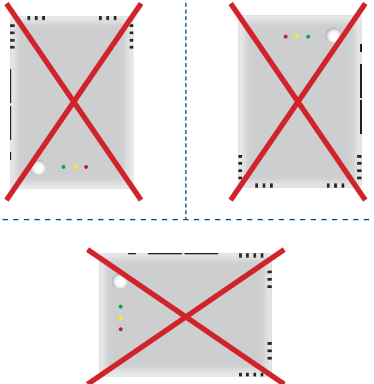
Doğru	Yanlış
 <p>Zeminden min. 1,5 m yükseklikte konumlandırın</p>	

4. Kablolamayı bağlantı şemasına göre yapın (bkz. Şek. 4).

Şek. 4 Kablolama

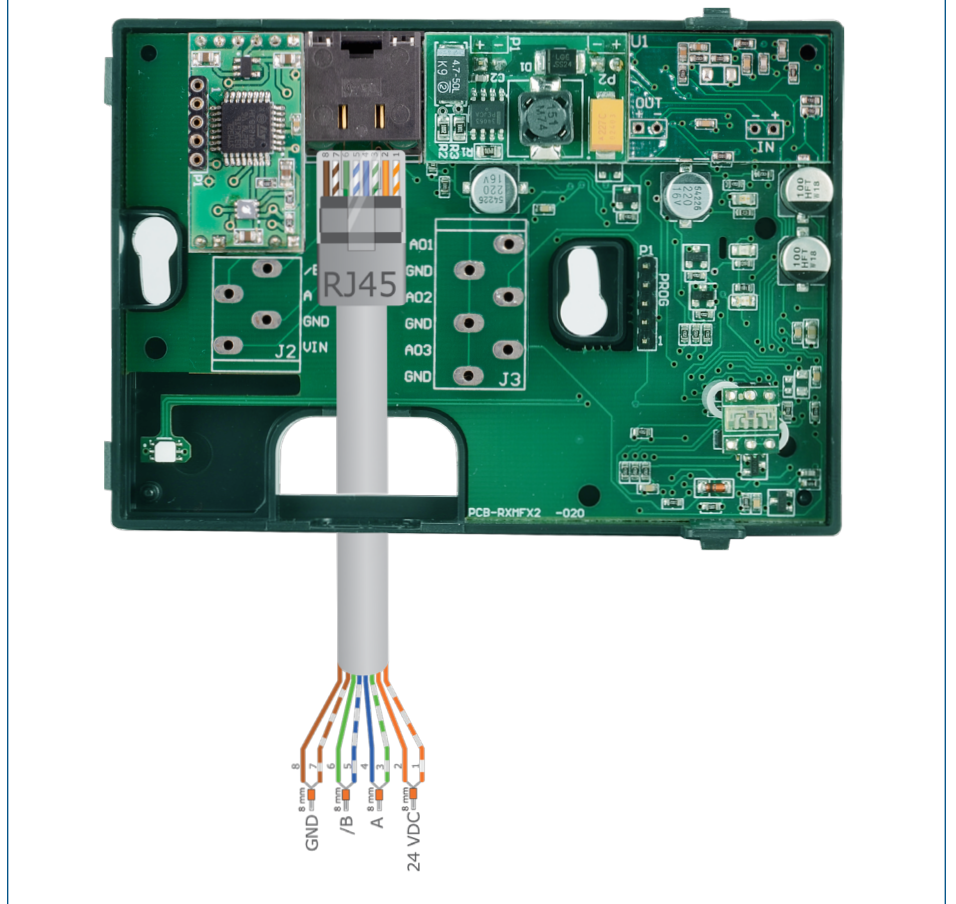

5. Kapağı geri koyun ve vidalarla sabitleyin.
6. Şebeke bağlantısını açın.
7. 3SModbus yazılımı veya SenteraWeb aracılığıyla fabrika ayarlarını istediğiniz ayarlara göre özelleştirin. Varsayılan fabrika ayarları için ürünün *Modbus kayıt haritasına* bakın.



NOT

Modbus kayıt verilerinin tamamı için ürünün Modbus Kayıt Haritasına bakın. Bu, kayıt listesini içeren web sitesindeki ürün koduyla bağlantılı ayrı bir belgedir. Daha önceki ürün yazılımı sürümlerine sahip ürünler bu listeyle uyumlu olmayabilir.

Opsiyonel ayarlar

Doğru iletişimi sağlamak için NBT'nin Modbus RTU ağındaki yalnızca iki cihazda etkinleştirilmesi gerekir. Gerekirse, NBT direncini, 3SModbus veya Sensistant yoluyla etkinleştirin (*Tutma kaydı 9*).

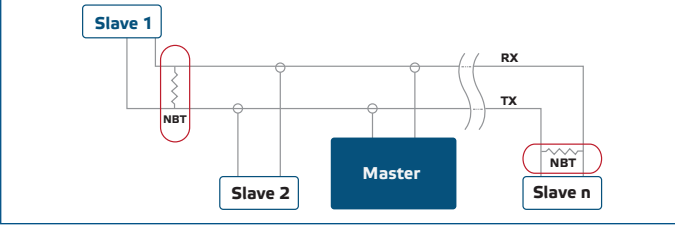
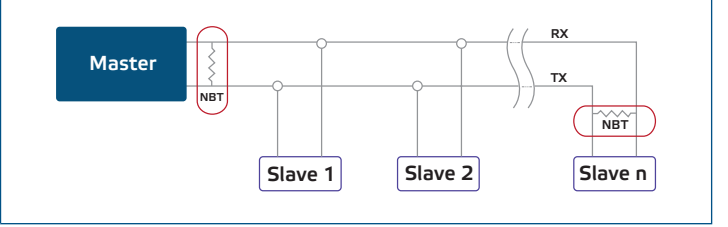
Örnek 1**Örnek 2****NOT**

Bir Modbus RTU ağında, iki veri yolu sonlandırıcısının (NBT) etkinleştirilmesi gerekir.

**NOT**

Sensör, sensörün arızalanmasının doğrudan ölüme, kişisel yaralanmaya veya ciddi fiziksel veya çevresel hasara yol açabileceği, can güvenliği performansı gerektiren ortamlarda kontrol veya izleme ekipmanı olarak tasarlanmamış, üretilmemiş veya kullanılmak veya yeniden satılmak üzere tasarlanmamıştır.

KULLANIM TALİMATLARI**NOT**

Plastiklerden salınan bileşenler sensör okumalarını etkileyebilir. Doğru değerleri elde etmeden önce sensörün dengelenmesi için lütfen birkaç gün bekleyin.

**NOT**

Voltaaj beslemesi uygulandıktan sonra sensörün en yüksek doğruluk ve performans seviyesine ulaşması için ısınma süresi 15 dakikadır. Isınma süresi boyunca yeşil LED yanıp söner ve TVOC ölçümleri 0 ppb gösterir.

Kalibrasyon prosedürü

Tüm sensör elemanlarının kalibrasyonu fabrikamızda yapılır ve test edilir. Pek rastlanmayan bir durum olsa da, TVOC sensör elemanı arızası durumunda, bu bileşen değiştirilebilir.

Ürün yazılımı güncellemesi

Yeni işlevler ve hata düzeltmeleri, yazılım güncellemesi yoluyla sunulur. Cihazınızda en güncel ürün yazılımı yüklü değilse, kolaylıkla güncellenebilir. SenteraWeb, ürününüzün yazılımını güncelleme için en kolay yoldur. Mevcut bir internet ağı geçidiniz yoksa, aygıt yazılımı 3SM önyükleme uygulaması (Sentera 3SMcenter yazılım paketinin bir parçası) aracılığıyla güncellenebilir.

**NOT**

Güç kaynağının "bootload" prosedürü sırasında kesilmediğinden emin olun.

LED göstergeler

1. Yeşil LED yandığında, ölçülen değer (TVOC, sıcaklık veya bağıl nem) minimum ve maksimum uyarı aralığı değerleri arasındadır (**Şek. 5**).
2. Sarı LED yandığında, ölçülen değer (TVOC, sıcaklık veya bağıl nem) uyarı aralığındadır (**Şek. 5**).
3. Kırmızı LED yandığında, ölçülen değer (TVOC, sıcaklık veya bağıl nem) minimum ölçüm aralığı değerinin altında veya maksimum değer üzerinde. Yanıp sönen kırmızı LED, sensörle ilgili sorunları gösterir (**Şek. 5**).

**NOT**

Sensör önyükleyici modundayken, yeşil ve sarı LED'ler dönüşümlü olarak yanıp söner. Ürün yazılımı indirmesi sırasında kırmızı LED ek olarak yanıp söner.

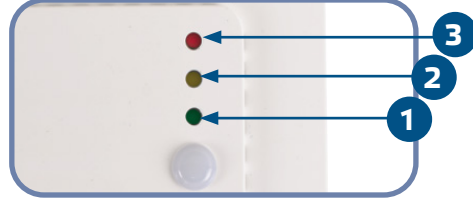
Şek. 5 LED göstergeler**NOT**

Varsayılan olarak, LED göstergesi TVOC ölçümlerini ifade eder. Modbus Tutma Kaydı 79 aracılığıyla sıcaklık veya bağıl nem değerlerine değiştirilebilir (bkz. TabloTutma kayıtları).

**NOT**

LED'lerin yoğunluğu, Tutma kaydı 80'de ayarlanan değere göre % 10'luk adımlarla % 0 ile % 100 arasında ayarlanabilir. Tutma kaydı 80'e "0" yazmak tüm LED'leri KAPATIR.

Ortam ışık sensörü

Lux cinsinden ölçülen ışık yoğunluğu Giriş Kaydı 41'de mevcuttur. Ek olarak, 35 ve 36 numaralı Tutma kayıtlarında bir aktif ve bekleme seviyesi tanımlanabilir. Giriş Kaydı 42, ölçülen değer bekleme seviyesinin altında, aktif seviyenin üzerinde veya her iki seviye arasında olup olmadığını gösterir:

- Ortam ışığı seviyesi < bekleme seviyesi: Giriş Kaydı 42 "Bekleme" durumunu gösterir.
- Ortam ışığı seviyesi > aktif seviye: Giriş Kaydı 42 "Aktif" olduğunu gösterir.
- Bekleme seviyesi < Ortam ışığı seviyesi < Aktif seviye: Giriş Kaydı 42 "Düşük yoğunluk" gösterir.

KURULUM TALİMATLARININ DOĞRULANMASI

Güç kaynağı açıldıktan sonra LED'lerden biri ölçülen değişkenin durumuna göre yanar. Durum bu değilse, bağlantıları kontrol edin.

NAKLIYE VE DEPOLAMA

Darbelerden ve aşırı koşullardan kaçının; orijinal ambalajında saklayın.

GARANTİ VE KISITLAMALAR

Üretim hatalarına karşı teslimat tarihinden itibaren iki yıl. Yayın tarihinden sonra üründe yapılan her türlü modifikasyon ve değişikliklerden üretici sorumlu değildir. Üretici, bu verilerdeki herhangi bir baskı hatası ya da yanlışlıktan sorumlu değildir.

BAKIM

Normal koşullarda bu ürün bakım gerektirmez. Kirlendiyse, kuru veya nemli bir bezle temizleyin. Çok kirli olması durumunda, aşındırıcı olmayan bir ürünle temizleyin. Bu gibi durumlarda, ünite güç kaynağından ayrılmalıdır. Üniteye sıvı girmemesine dikkat edin. Sadece tamamen kurduğunda beslemeye yeniden bağlayın.