



Med MT-regulatorerna kan du manuellt styra hastigheten av spänningsstyrbara (230 VAC / 50 Hz) motorer. Det händer genom att variera matningsspänningen med hjälp av fasvinkelkontroll. De är lämpliga för både infälld och utanpåliggande montering. Flera motorer kan anslutas så länge strömgränsen inte överskrids. Alla modeller har en extern (oreglerad) 230 VAC utgång.

Huvudaspekter

- Steglös hastighetsreglering
- Reglage från lägsta till högsta hastighet (MTY) och från högsta till lägsta hastighet (MTX)
- Minsta hastighet justerbar med intern trimmer
- Säkring 5*20 mm, reservsäkring ingår
- OFF -läget kan inaktiveras för att få kontinuerlig drift av fläkten

Användningsområde

- Manuell kontroll av motor- / fläkthastighet i HVAC -applikationer
- Endast för inomhusbruk

Artikelkoder

Artikelkod	Märkströmsområde \ [A]	Säkring (5*20 mm), \ [A]
UTGÅNGSREGLERING FRÅN MINIMUM TILL MAXIMUM		
MTY-0-05-AT	0,05–0,5	F-0,63 A-H
MTY-0-15-AT	0,1–1,5	F-2,00 A-H
MTY-0-25-AT	0,2–2,5	F-3,15 A-H
MTY-0-40-AT	0,4–4,0	F-5,00 A-H
UTGÅNGSREGLERING FRÅN MAXIMUM TILL MINIMUM		
MTX-0-05-AT	0,05–0,5	F-0,63 A-H
MTX-0-15-AT	0,1–1,5	F-2,00 A-H
MTX-0-25-AT	0,2–2,5	F-3,15 A-H
MTX-0-40-AT	0,4–4,0	F-5,00 A-H

Teknisk data

Strömförsörjning	230 VAC ±10 % / 50 Hz	
Reglerad utgång	80–230 VAC	
Oreglerad utgång	230 VAC / max. 2 A	
Min. hastighetsjustering	80–180 VAC	
Omgivningsförhållanden	Temperatur	0–35 °C
	Relativ luftfuktighet	< 100% rH (icke-kondenserande)
Kapslingsklass	IP44 (enligt EN60529)	

Standarder

- EMC-direktiv 2014/30/EU:
 - EN 60730-1:2011 Automatiska elektriska kontroller för hushållsbruk och liknande användning - Del 1: Allmänna krav
 - EN 61000-6-1:2007 Elektromagnetisk kompatibilitet (EMC) - Del 6-1: Generella fordringar - Immunitet hos utrustning i bostäder, kontor, butiker och liknande miljöer
 - EN 61000-6-3:2007 Elektromagnetisk kompatibilitet (EMC) - Del 6-3: Generella fordringar - Emission från utrustning i bostäder, kontor, butiker och liknande miljöer
 - EN 61000-3-2:2014 Elektromagnetisk kompatibilitet (EMC) - Del 3-2: Gränsvärden - Gränser för övertoner förorsakade av apparater med matningsström högst 16 A per fas
- Lågspänningsdirektiv 2014/35/EU
 - EN 60529:1991 Grader av skydd tillhandahållna av kapslingar (IP-kod) Tillägg AC:1993 till EN 60529
 - EN 60730-1:2011 Automatiska elektriska kontroller för hushållsbruk och liknande - Del 1: Allmänna krav
- WEEE-direktiv 2012/19/EU
- RoHS-direktiv 2011/65/EU



Inställningar

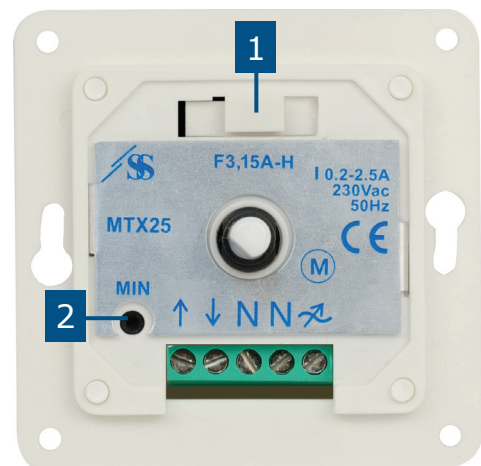

1 - Säkringshållare		med reservsäkring
2 - Trimmer för minsta hastighet		Justerar min. hastigheten (fabriksinställd 100 VAC)

Koppling och anslutningar

↑	Strömförsörjning (230 VAC ±10 % / 50 Hz)
↓	Oreglerad utgång /ingång för att inaktivera OFF -läge
N	Neutralledare
	Reglerad utgång till motor
Anslutningar	Kabeltvärsnitt: max. 2,5 mm ²

OBS. För att inaktivera OFF -läget, anslut 230 VAC -matningsspänningen till den oreglerade utgången (↓). Anslut i så fall inte nättaggregatet till ↑.



Operationsdiagram MTX (maximum till minimum)

OFF-läge aktiverat: matningsspänning ansluten till ↑ och N

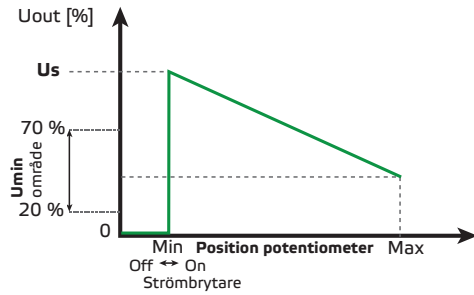

OFF-läge inaktiverat: matningsspänning ansluten till ↓ och N

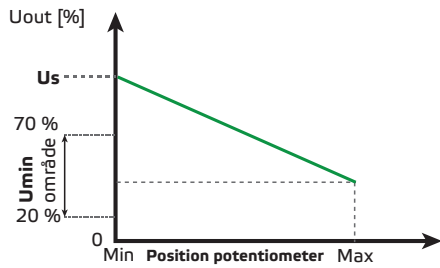

Montering och storlek

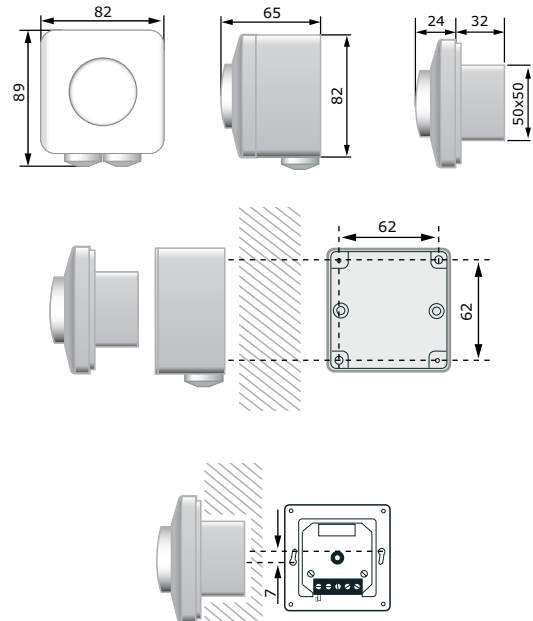

Observera: MTX-0-40-AT och MTY-0-40-AT är endast lämpade för utanpåliggande montering.

Operationsdiagram MTY (minimum till maximum)

OFF-läge aktiverat: matningsspänning ansluten till ↑ och N

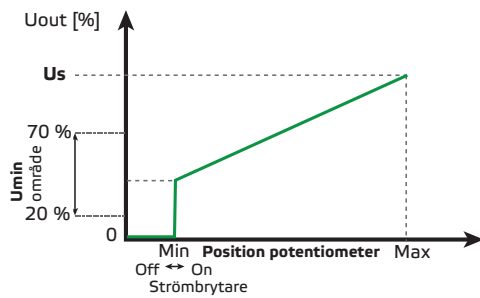

OFF-läge inaktiverat: matningsspänning ansluten till ↓ och N

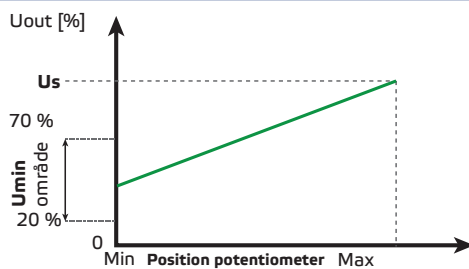

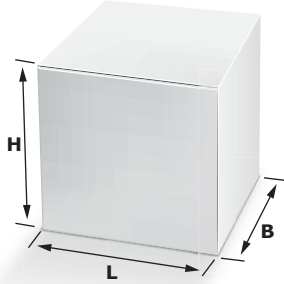
Förpackning

Artikel	Förpackning	Längd [mm]	Bredd [mm]	Höjd [mm]	Nettovikt	Bruttovikt
MTX-0-05-AT MTY-0-05-AT	Enhet (1 st.)	85,5	95,5	70,5	0,17 kg	0,19 kg
	Kartong (10 st.)	492	182	84	1,70 kg	2,05 kg
	Box (60 st.)	590	380	280	10,20 kg	13,29 kg
MTX-0-15-AT MTY-0-15-AT MTX-0-25-AT MTY-0-25-AT	Enhet (1 st.)	85,5	95,5	70,5	0,17 kg	0,19 kg
	Kartong (10 st.)	492	182	84	1,70 kg	2,05 kg
	Box (60 st.)	590	380	280	10,20 kg	13,29 kg
MTX-0-40-AT MTY-0-40-AT	Enhet (1 st.)	85	96	71	0,24 kg	0,26 kg
	Kartong (10 st.)	485	182	84	2,40 kg	2,75 kg
	Box (60 st.)	580	380	280	14,40 kg	17,49 kg

Globala handelsnummer (GTIN)

Förpackning	Enhet	Kartong	Box
MTX-0-05-AT	05401003008959	05401003301449	05401003502112
MTY-0-05-AT	05401003009017	05401003301500	05401003502174
MTX-0-15-AT	05401003008973	05401003301463	05401003502136
MTY-0-15-AT	05401003009031	05401003301524	05401003502198
MTX-0-25-AT	05401003008997	05401003301487	05401003502150
MTY-0-25-AT	05401003009048	05401003301531	05401003502204
MTX-0-40-AT	05401003009000	05401003301494	05401003502167
MTY-0-40-AT	05401003009055	05401003301548	05401003502211