

VFSC9 | ЭЛЕКТРОННЫЙ РЕГУЛЯТОР СКОРОСТИ ВЕНТИЛЯТОРА

Инструкции по монтажу и эксплуатации



Содержание

БЕЗОПАСНОСТЬ И МЕРЫ ПРЕДОСТОРОЖНОСТИ	3
ОПИСАНИЕ ПРОДУКТА	4
КОДЫ ПРОДУКТА	4
ОБЛАСТИ ПРИМЕНЕНИЯ	4
ТЕХНИЧЕСКИЕ ДАННЫЕ	4
СТАНДАРТЫ	5
ПОДКЛЮЧЕНИЕ И СОЕДИНЕНИЯ	5
ДИАГРАММЫ РАБОТЫ	6
ИНСТРУКЦИИ ПО МОНТАЖУ	7
НАСТРОЙКА СВЯЗИ ZSMODBUS	8
SENSISTANT НАСТРОЙКА СВЯЗИ	9
ПРОВЕРКА ИНСТРУКЦИИ ПО УСТАНОВКЕ	10
ТРАНСПОРТ И ХРАНЕНИЕ НА СКЛАДЕ	11
ГАРАНТИЯ И ОГРАНИЧЕНИЯ	11
ТЕХНИЧЕСКОЕ ОБСЛУЖИВАНИЕ	11

БЕЗОПАСНОСТЬ И МЕРЫ ПРЕДОСТОРОЖНОСТИ



Перед началом работы с продуктом перечитайте всю информацию, техническое описание, инструкции по монтажу и схему проводки. В целях личной безопасности, а также сохранности и наилучшей производительности оборудования, убедитесь, что вы полностью понимаете содержание документов, перед тем, как начать монтаж, использование и обслуживание продукта.



Для обеспечения безопасности и по причинам лицензирования (CE), несанкционированное обращение и модификация продукта запрещается.



Продукт не должен подвергаться воздействию экстремальных условий, таких как: высокие температуры, прямые солнечные лучи или вибрации. Химические пары высокой концентрации при длительном воздействии могут повлиять на работу оборудования. Убедитесь, чтобы рабочая среда была как можно более сухой, убедитесь в отсутствии конденсата.



Все установки должны соответствовать местным нормам здравоохранения, безопасности и местным нормативам. Этот продукт может быть установлен только инженером или специалистом, который имеет экспертное знание оборудования и техники безопасности.



Избегайте контакта с частями, подключёнными к напряжению, с изделием всегда обращайтесь бережно. Перед подключением силовых кабелей, обслуживания или ремонтам оборудования всегда отключите источник питания.



Каждый раз проверяйте, что вы используете правильное питание, провода имеют соответствующий диаметр и технические свойства. Убедитесь, что все винты и гайки хорошо прикреплены и предохранители (если таковые имеются) хорошо закреплены.



Требования к утилизации оборудования и упаковки должны быть приняты во внимание и осуществляться согласно с местными и национальными законодательствами / правилами.



В случае, если возникли какие-либо вопросы, которые остались без ответа, свяжитесь со службой технической поддержки или проконсультируйтесь со специалистом.

ОПИСАНИЕ ПРОДУКТА

VFSC9 - это электронные регуляторы скорости для однофазных вентиляторов с асинхронными двигателями (110–240 VAC / 50–60 Гц). Они имеют выбираемый аналоговый вход (0–10 VDC / 0–20 mA / ШИМ) и связь Modbus RTU. По сравнению с регулировкой фазового угла (регуляторы скорости вентилятора Triac), серия VFSC9 производит выходной сигнал с практически безупречной синусоидальной формой, а загрязнение EMC остается ограниченным, коэффициент мощности превышает 95%.

КОДЫ ПРОДУКТА

Код	Макс. выходной ток, I _{max}	Полная нагрузка	Потенциометр
VFSC9-25-FP	2,5 А	600 Вт	да
VFSC9-25-FC			нет

ОБЛАСТИ ПРИМЕНЕНИЯ

- Контроль скорости вращения вентиляторов в системах вентиляции
- Только для применений внутри помещений

ТЕХНИЧЕСКИЕ ДАННЫЕ

- Выбираемый аналоговый вход 0 (0–10 VDC / 0–20 mA / ШИМ)
- Связь Modbus RTU (RS485)
- Программное обеспечение настраивается через терминатор сетевой шины (NBT)
- Резервное энергопотребление: <1 Вт
- Два светодиодных индикатора
- Ручка потенциометра *
- Регулируемые минимальные и максимальные значения выхода
- Выбираемые режимы входа: Modbus, аналоговый вход / потенциометр *
- Регулируемый уровень выключения: 1–4 VDC / 2–8 mA / 10–40 % ШИМ
- Пассивный радиатор
- Скорость разгона / торможения
- Цифровой вход для команды Пуск / Стоп
- Корпус: усиленный ABS UL94-V0 (IP, серый (RAL 7035))
- Напряжение питания: 110–240 VAC / 50–60 Гц (однофазное)
- Коэффициент мощности > 95%
- Макс. выходной ток 2,5 А
- Макс. нагрузка: 600 Вт
- Настройки через регистры Modbus:
 - ▶ Минимальная скорость: 20–65 %
 - ▶ Макс. скорость: 70–90 %
 - ▶ Управление входом: Modbus, аналоговый вход / потенциометр *
 - ▶ Уровень выключения 1–4 VDC / 2–8 mA / 10–40 % ШИМ
 - ▶ Скорость разгона / торможения 1–10 %/s
- Предохранитель, термоконтакты двигателя (ТК)
- Степень защиты: IP54 (согласно EN 60529)
- Условия окружающей среды:
 - ▶ температура: -10–40 °C
 - ▶ отн. влажность: < 85 % гН (без конденсации)
- Температура хранения: -20–50 °C

* Ручка потенциометра доступна только для версии FP

СТАНДАРТЫ

- Директива по низковольтному оборудованию 2014/35/EC: **CE**
- Директива по электромагнитной совместимости 2014/30/EU: EN 61000-6-2: 2005 / AC: 2005; EN 61000-6-3: 2007 / A1: 2011 / AC: 2012; EN 61000-6-3: 2014

ПОДКЛЮЧЕНИЕ И СОЕДИНЕНИЯ

L	Напряжение питания 110—240 VAC / 50—60 Гц	
N	Нейтраль	
PE	Клема заземления	
U1, U2	Регулируемый выход для подключения двигателя	
TK, GND	Контакт ТК	
Di, GND	Цифровые входы	
Ai, GND	Аналоговый вход:	
A	Modbus RTU (RS485), сигнал A	
/B	Modbus RTU (RS485), сигнал /B	
+V	Выходная мощность 15 VDC для внешнего потенциометра 10 кОм	
Разъём RJ45 на печатной плате	Modbus RTU (RS485) сигналы связи	
Соединения	L, N, PE	0,75—1,5 мм ² , 3-проводной
	U1, U2	0,5—1,25 мм ² , 2-проводной, экранированный и изолированный
	TK, GND	
	Di, GND	0,5—1,25 мм ²
	Ai, GND	0,5—1,25 мм ² , экранированный / изолированный
	+ V	
	A /B	Сетевой кабель Cat 5, экранированный, экран фольги, витая пара (S / FTP)

ДИАГРАММЫ РАБОТЫ

Вход / выход

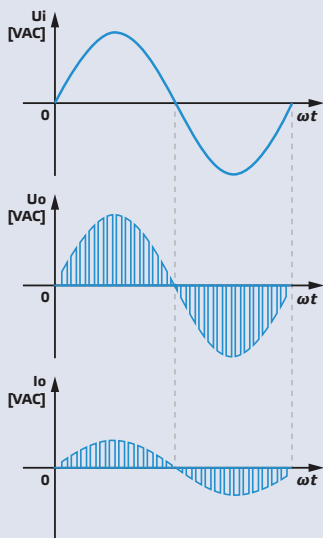

Когда двигатель запускается, он работает пропорционально (ускорение / замедление) от начального до регулируемого значения. Начальное значение может быть равно 45% от рабочего цикла ШИМ или равно минимальному значению ШИМ в зависимости от минимального установленного значения рабочего цикла ШИМ.

Диаграмма работы

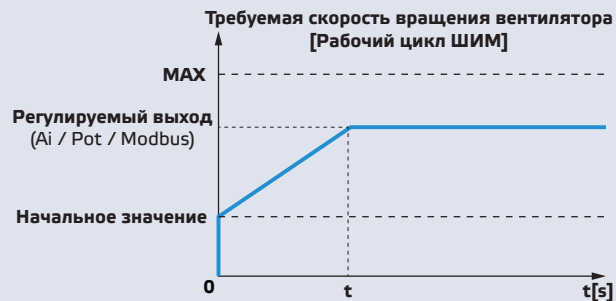

Если мин. > 45%, Начальное значение = мин.
Если мин. < 45%, Начальное значение = 45%

$$\text{If Regulated} > \text{Start Value, } t = \frac{(\text{Regulated} - \text{StartValue})}{\text{acceleration}}$$

$$\text{If Regulated} < \text{Start Value, } t = \frac{(\text{Regulated} - \text{StartValue})}{\text{deceleration}}$$

MAX	Максимальное значение рабочего цикла ШИМ (%)
MIN	Минимальное значение рабочего цикла ШИМ (%)
Регулируемый выход	Регулируемое значение рабочего цикла ШИМ (%)
Начальное значение	Значение рабочего цикла ШИМ для запуска двигателя (%)
t	Продолжительность времени для достижения регулируемого значения в соответствии с пропорциональным шагом (ускорение / замедление)

Аналоговый вход (Ai) с уровнем выключения

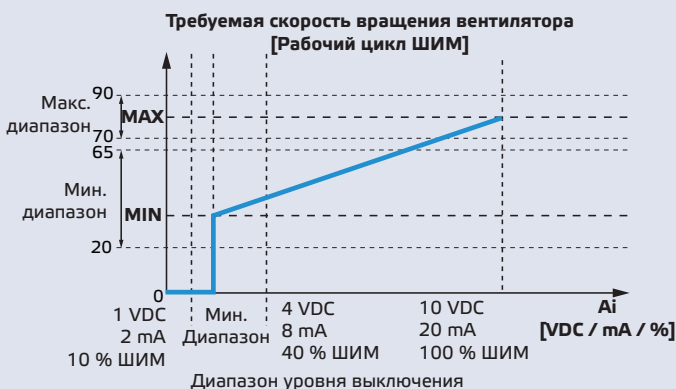

$$\text{PWM duty cycle} = \text{Min} + \frac{A_i - \text{OFF Level}}{A_{i\text{max}} - \text{OFF Level}} (\text{Max} - \text{Min})$$

Уровень выключения	Значение уровня аналогового входа (VDC / mA / %)
Диапазон уровня выключения	1—4 В / 2—8 мА / 10—40 % ШИМ

Аналоговый вход

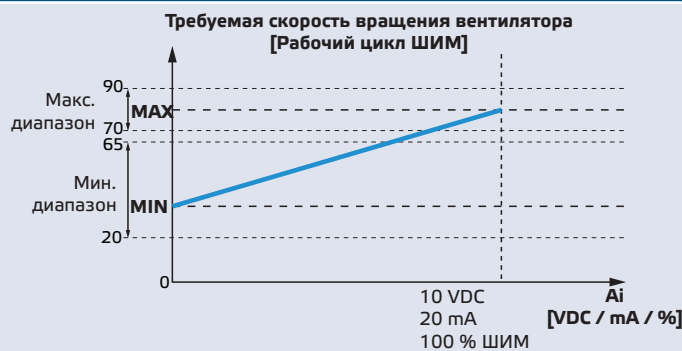

$$\text{PWM duty cycle} = \text{Min} + \frac{A_i}{A_{i\text{max}}} (\text{Max} - \text{Min})$$

MAX	Максимальное значение рабочего цикла ШИМ (%)
MIN	Минимальное значение рабочего цикла ШИМ (%)
Макс. диапазон	Диапазон максимального значения рабочего цикла ШИМ (70—90%)
Мин. диапазон	Диапазон минимального значения рабочего цикла ШИМ (20—65%)
Ai	Аналоговый вход (настраиваемый)
Ai max	Максимальное значение аналогового входа (10 VDC / 20 mA / 100% ШИМ)

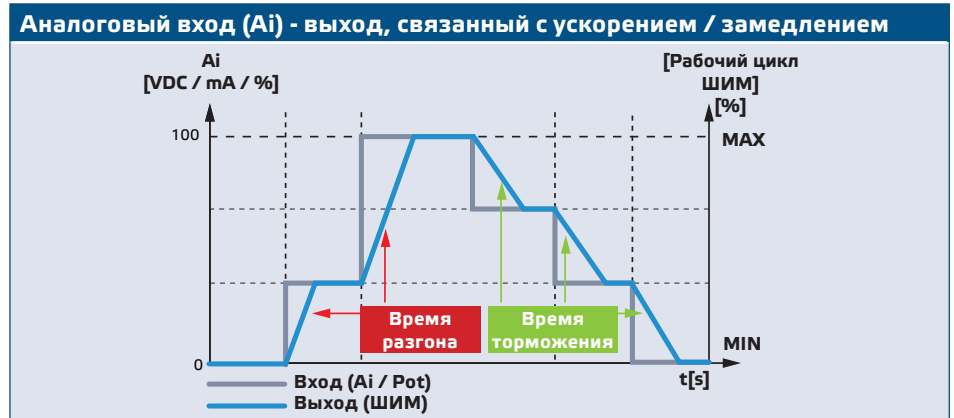

ИНСТРУКЦИИ ПО МОНТАЖУ

Перед тем, как начать монтаж регулятора VFSC9-25 внимательно прочитайте **«Безопасность и меры предосторожности»**. Выберите ровную поверхность для места установки (стену, панель и т.д.).

Следуйте дальнейшим инструкциям:



ВНИМАНИЕ

Перед установкой регулятора выключите питание!

1. Отвинтите переднюю крышку и откройте корпус. Будьте осторожны с проводами, соединяющие потенциометр с печатной платой.
2. Ослабьте кабельные сальники.
3. Вставьте кабели через кабельные сальники и и подключите их, соблюдая инструкцию приведенную в разделе "Подключение и соединения», **Рис. 1** Схема подключения и следующие инструкции:
 - 3.1 Подключите двигатель / вентилятор.
 - 3.2 Подключите контактные кабели для теплового отключения, если таковые имеются, или используйте мост на входе ТК. Не оставляйте это открытым!
 - 3.3 Подключите кабели питания.
 - 3.4 Подключите кабели цифрового входа, если они есть, или используйте мост на входе Di.

Рис. 1 Схема соединения

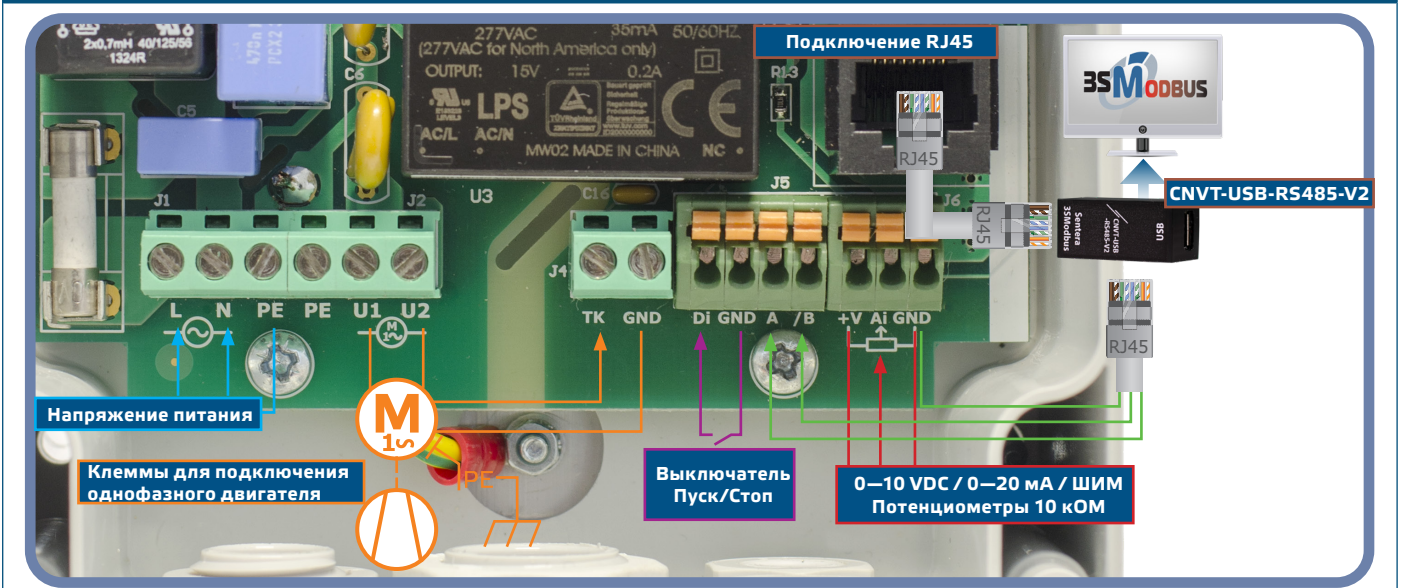

Условные обозначения

L, N	Напряжение питания: 110—240 VAC / 50—60 Гц (однофазное)
PE	Заземление
U1, U2	Регулируемый выход, I _{max} = 2,5 А (однофазный)
TK, GND	Контакт ТК
Di, GND	Цифровые входы
Ai, GND	Аналоговый вход:
+V	Напряжение питания 15 VDC для внешнего потенциометра 10 kΩ
A / B	Связь Modbus RTU (RS485)

- Затяните кабельные сальники.
- Прикрепите регулятор к стене или панели с помощью прилагаемых винтов и дюбелей. Обратите внимание, чтобы регулятор был установлен в правильном положении, соблюдая установочные размеры. (Смотрите **Рис. 2 Монтажные размеры** и **Рис. 3 Монтажное положение**). Установите переднюю крышку и закрепите её.

Рис. 2 Монтажные размеры



Рис. 3 Монтажное положение



- Включите питание.
- При необходимости установите регистры Modbus (см. Настройки регистров Modbus ниже).

ПРИМЕЧАНИЕ

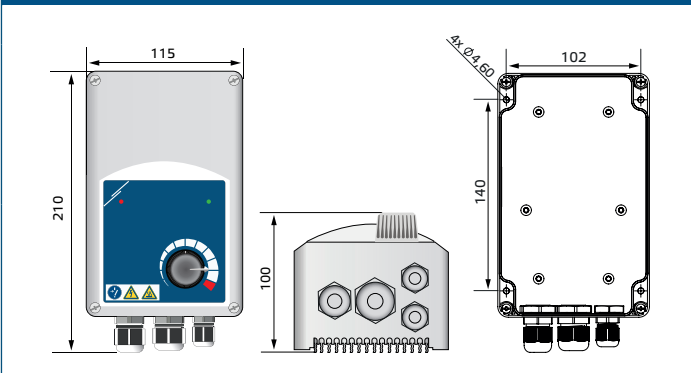
Регулятор имеет 4 кабельных входа: M16, M20 и два M12 (метрический размер). Убедитесь, что вы используете соответствующие размеры кабелей, чтобы они могли вписаться в кабельные сальники.

НАСТРОЙКА СВЯЗИ 3SMODBUS

VFSC9-25 готов к использованию. При необходимости дополнительные настройки могут быть изменены с ПК через Modbus с помощью программного обеспечения 3SModbus.

ВАЖНО

- Идентификатор устройства для вызова VFSC9-25 - 1 (стандартно).
- VFSC9-25 имеет скорость передачи 19200, четность (стандартно).

Чтобы подключить VFSC9-25 к программному обеспечению 3SModbus на ПК, выполните следующие действия:

- Установите кабель Modbus (RS485)*. Вам нужен 3-проводной кабель для подключения конвертера к VFSC9-25: провод для сигнала A, провод для сигнала / B и провод для заземления.

2. Отключите VFSC9-25 и подключите провода Modbus к VFSC9-25. Существует два варианта подключения проводов к VFSC9-25:
 - 2.1 Подключите непосредственно к гнезду клеммного блока А, / В (см. **Рис. 4**);
 - 2.2 Вставьте разъем RJ45 в гнездо (см. **Рис. 5**).

*Кабели Modbus (RS485) для подключения VFSC9-25 к ПК не входят в комплект. Для этого подключения настоятельно рекомендуется использовать экранированный кабель витой пары (S / FTP).

Рис. 4 Подключение клеммной колодки 3SModbus



Рис. 5 Подключение 3SModbus RJ45



Соединения

Контакты 1 и 2	Не подключен (NC)
Контакты 3 и 4	Сигнал А
Контакты 5 и 6	Сигнал /В
Контакты 7 и 8	Заземление

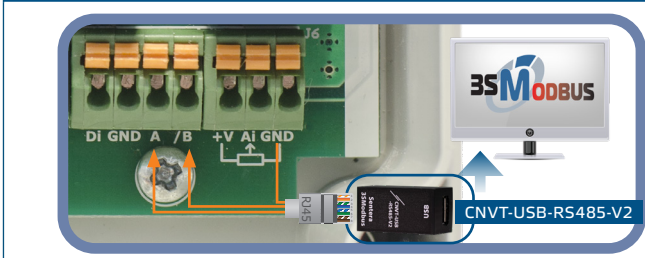
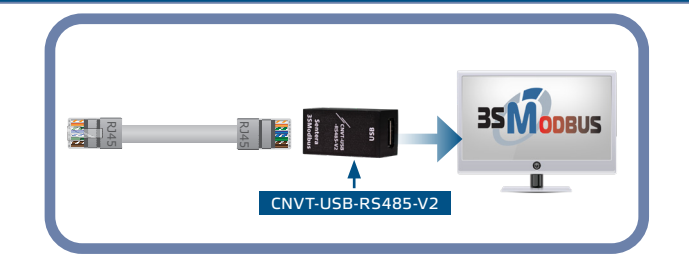
ПРИМЕЧАНИЕ

Убедитесь, что кабели Modbus вставляются в кабельные сальники. Если кабели имеют разъем RJ45, рекомендуется сначала подключить разъем RJ45 к гнезду RJ45, а затем вставить провода через кабельный ввод перед подключением к преобразователю Modbus (RS485).

3. Вставьте конвертер Modbus (RS485) (CNVT-USB-RS485) в порт USB ПК.

SENSISTANT НАСТРОЙКА СВЯЗИ

VFSC9-25 готов к использованию. При необходимости расширенные настройки могут быть изменены из конфигуратора SENSISTANT. Приведенная ниже информация иллюстрирует способ подключения VFSC9-25 к SENSISTANT.

ВАЖНО

- Идентификатор устройства для вызова VFSC9-25 - 1 (стандартно).
- VFSC9-25 имеет скорость передачи 19200, четность (стандартно).

Чтобы подключить VFSC9-25 к конфигуратору Modbus SENSISTANT, выполните следующие действия:

1. Отключите питание от VFSC9-25 и блока PDM. Подключите VFSC9-25 к блоку PDM с помощью стандартного сетевого кабеля с разъемом RJ45.
2. Подключите SENSISTANT к PDM, используя стандартный сетевой кабель с разъемом RJ45.

Резистор сетевой шины

Резистор сетевой шины (NBT) должен быть включен только в том случае, если устройство является первым или последним на линии устройств (см. **Рис. 6 Пример NBT**). NBT активируется посредством регистра 40020.

Рис. 6 Пример NBT

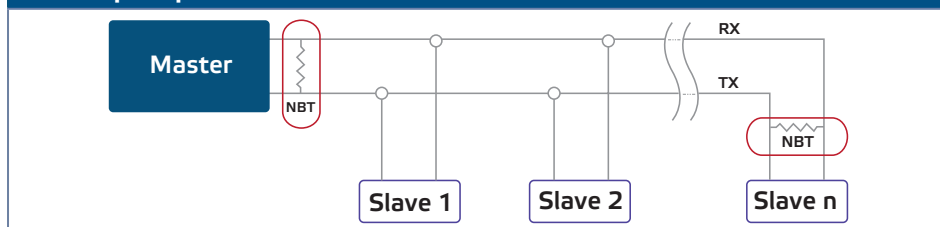

Световые индикаторы

1. Зеленый светодиод на крышке корпуса (см. **Рис. 7 Индикация**) указывает на то, что питание и режимы включены, в зависимости от того, мигает светодиод или непрерывный:
 - 1.1 Мигает зеленым: Питание включено, режим ожидания;
 - 1.2 Непрерывный зеленый: Включить питание, запустить режим (двигатель работает).
2. Красный светодиод на крышке корпуса указывает на наличие сигнала при срабатывании ТК.
3. Зеленые светодиоды на основной плате и плате регулятора указывают на то, что напряжение питания составляет 3,3 VDC.
4. Мигающие зеленые светодиоды на плате RS485V показывают, что регулятор передает (Tx) и принимает пакеты (Rx) через Modbus (**Рис. 8 Индикация связи**).

Рис. 7 Светодиодный индикатор работы



Рис. 8 Светодиодная индикация связи



ПРОВЕРКА ИНСТРУКЦИИ ПО УСТАНОВКЕ

Выключите вход дистанционного управления (Di) и включите питание. Зеленый светодиод должен мигать, красный светодиод должен быть выключен, и двигатель не должен работать.

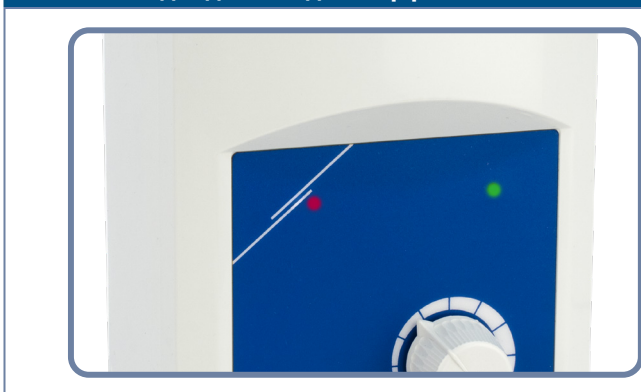
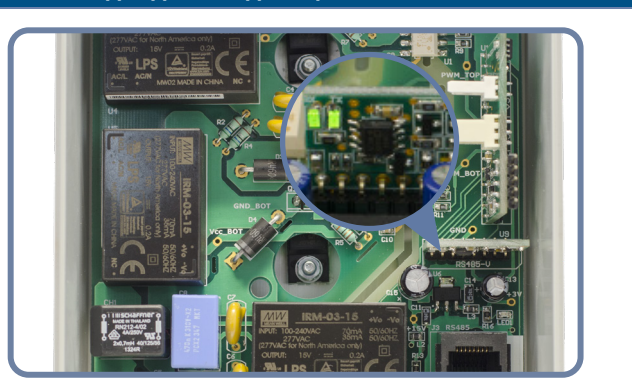
Если красный светодиод включен, необходимо перезапустить источник питания. Перед перезапуском источника питания проверьте двигатель на наличие проблемы с температурой или проблемы с ТК.

Для версии FC

1. Примените управляющий сигнал «10 VDC» к аналоговому входу. Включите вход дистанционного управления (Di). Зеленый светодиод должен гореть, и двигатель должен работать на максимальной скорости.

2. Примените управляющий сигнал «0 VDC» к аналоговому входу. Зеленый светодиод должен гореть, и двигатель должен запускаться с минимальной скоростью.
3. Выключите вход дистанционного управления (Di). Двигатель должен остановиться.

Для версии FC

1. Поверните потенциометр в передней части корпуса в положение «MAX». Включите вход дистанционного управления (Di). Зеленый светодиод должен гореть, и двигатель должен работать на максимальной скорости.
2. Поверните потенциометр в передней части корпуса в положение «MIN».
3. Зеленый светодиод должен гореть, и двигатель должен работать с минимальной скоростью.
4. Выключите вход дистанционного управления (Di). Двигатель должен остановиться.

ПРИМЕЧАНИЕ

Если регулятор не работает в соответствии с инструкциями, необходимо проверить проводные соединения и настройки.

ВНИМАНИЕ

Горячая поверхность! Поверхность устройства может нагреться и вызвать ожоги при прикосновении. Избегайте контакта с устройством во время работы!

ТРАНСПОРТ И ХРАНЕНИЕ НА СКЛАДЕ

Избегайте ударов и экстремальных условиях. Хранить в оригинальной упаковке при температуре -20-50 °C.

ГАРАНТИЯ И ОГРАНИЧЕНИЯ

Два года со дня даты поставки при обнаружении производственных дефектов. Любые модификации или изменения в изделии освобождают производителя от любых обязанностей. Изготовитель не несёт ответственность за возможные несоответствия в технических данных и рисунках, так как устройство может быть изготовлено после даты публикации инструкции.

Гарантия будет недействительна в случае повреждения, вызванного несоблюдением инструкций по технике безопасности!

ТЕХНИЧЕСКОЕ ОБСЛУЖИВАНИЕ

В нормальных условиях эти регуляторы не требуют технического обслуживания. В случае загрязнения протрите сухой или влажной тканью. В случае сильного загрязнения чистите с неагрессивными жидкостями. При этом устройство должно быть отключено от сети питания. Убедитесь в отсутствии попадания жидкости внутрь устройства. Подключать регуляторы к основному источнику питания можно только, когда он полностью высохнет.