

DSVCX-R | МНОГОФУНКЦИОНАЛЬНЫЙ КАНАЛЬНЫЙ ДАТЧИК

Инструкции по установке и работе

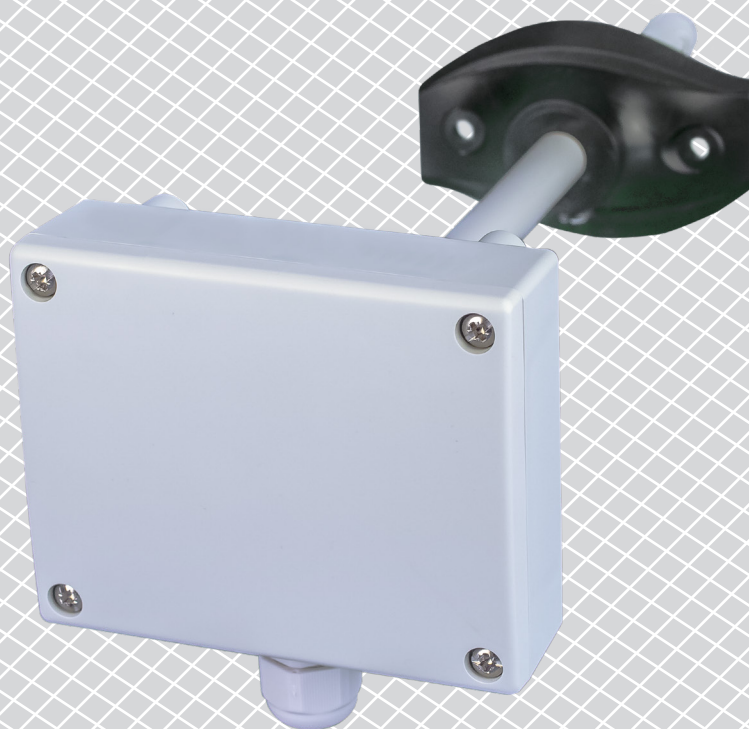

Содержание

БЕЗОПАСНОСТЬ И МЕРЫ ПРЕДОСТОРОЖНОСТИ	3
ОПИСАНИЕ ПРОДУКТА	4
КОДЫ ПРОДУКТА	4
ОБЛАСТЬ ПРИМЕНЕНИЯ	4
ТЕХНИЧЕСКИЕ ДАННЫЕ	4
СТАНДАРТЫ	4
ДИАГРАММЫ РАБОТЫ	5
ПОДКЛЮЧЕНИЕ И СОЕДИНЕНИЯ	6
ИНСТРУКЦИИ ПО УСТАНОВКЕ И РАБОТЕ	6
ИНСТРУКЦИЯ ПО ЭКСПЛУАТАЦИИ	9
ПРОВЕРКА ИНСТРУКЦИИ ПО УСТАНОВКЕ	10
ПЕРЕВОЗ И ХРАНЕНИЕ НА СКЛАДЕ	10
ИНФОРМАЦИЯ О ГАРАНТИИ И ОГРАНИЧЕНИЯХ	10
ТЕХНИЧЕСКОЕ ОБСЛУЖИВАНИЕ	10

БЕЗОПАСНОСТЬ И МЕРЫ ПРЕДОСТОРОЖНОСТИ



Перед началом работы с продуктом перечитайте всю информацию, техническое описание, инструкции по монтажу и схему проводки. В целях личной безопасности, а также сохранности и оптимальной работы оборудования, убедитесь, что вы полностью понимаете содержание документов, перед тем, как начать монтаж, использовать и обслуживать данное устройство.



Для обеспечения безопасности и по причинам лицензирования (CE), несанкционированное обращение и модификация продукта запрещается.



Продукт не должен подвергаться воздействию экстремальных условий, таких как: высокие температуры, прямые солнечные лучи или вибрации. Химические пары высокой концентрации при длительном воздействии могут повлиять на работу оборудования. Убедитесь, чтобы рабочая среда была как можно более сухой, убедитесь в отсутствии конденсата.



Все работы должны соответствовать местным нормам здравоохранения, безопасности и местным нормативам. Этот продукт может быть установлен только квалифицированным персоналом.



Избегайте контакта с частями, подключёнными к напряжению, с изделием всегда обращайтесь бережно. Перед подключением силовых кабелей, обслуживания или ремонтам оборудования всегда отключите источник питания.



Каждый раз проверяйте, что вы используете правильное питание, провода имеют соответствующий диаметр и технические свойства. Убедитесь, что все винты и гайки хорошо прикреплены и предохранители (если таковые имеются) хорошо закреплены.



Требования к утилизации оборудования и упаковки должны быть приняты во внимание и осуществляться согласно с местными и национальными законодательствами / правилами.



В случае, если возникли какие-либо вопросы, которые остались без ответа, свяжитесь со службой технической поддержки или проконсультируйтесь со специалистом.

ОПИСАНИЕ ПРОДУКТА

DSVCX-R - это многофункциональные комнатные датчики, которые измеряют температуру, относительную влажность и широкий диапазон общих летучих органических соединений (TVOC). Концентрация TVOC является точным показателем качества воздуха в помещении. Датчики имеют 3 аналоговых / модулирующих выхода - один для температуры, один для относительной влажности и один для TVOC. Все параметры и измерения доступны через Modbus RTU.

КОДЫ ПРОДУКТА

Код продукта	Напряжение питания	Максимальная потребляемая мощность	Номинальная потребляемая мощность	I _{max}
DSVCG-R	18–34 VDC	2,65 Вт	1,66 Вт	111 мА
	15–24 VAC ±10%			
DSVCF-R	18–34 VDC			

ОБЛАСТЬ ПРИМЕНЕНИЯ

- Измерение температуры, относительной влажности и TVOC в воздуховодах
- Мониторинг качества воздуха в воздуховодах

ТЕХНИЧЕСКИЕ ДАННЫЕ

- 3 аналоговых/ модулирующих выхода:
 - ▶ Режим 0–10 VDC: мин. нагрузка 50 кОм ($R_L \geq 50 \text{ кОм}$)
 - ▶ 0–20 мА: макс. нагрузка 500 Ом ($R_L \leq 500 \text{ Ом}$)
 - ▶ ШИМ (открытый коллектор): ШИМ частота: 1 кГц, мин. нагрузка 50 кОм ($R_L \geq 50 \text{ кОм}$); Уровень ШИМ 3,3 VDC или 12 VDC
- Сенсорные элементы на основе кремния для измерений TVOC
- Загрузочный модуль для обновления прошивки через Modbus RTU
- Modbus RTU (RS485)
- Сменный модуль датчика TVOC
- Выбор диапазона температуры: -30–70 °C
- Выбор диапазона относительной влажности: 0–100 % rH
- Выбор диапазона TVOC: 1–60.000 ppb
- Время вхождения в режим: 15 минут
- Точность: $\pm 0,4 \text{ }^\circ\text{C}$ (-30–70 °C); $\pm 3\%$ rH (0–100% rH)
- Корпус и зонд:
 - ▶ пластик ABS, цвет: серый (RAL9002)
- Степень защиты: коробка: IP54, зонд: IP20
- Условия окружающей среды:
 - ▶ температура: -30–70 °C
 - ▶ отн. влажность: 0–100 % rH (без конденсата)
- Температура хранения: -10–60 °C

СТАНДАРТЫ

- Директива по электромагнитной совместимости EMC 2014/30/EC: CE
 - ▶ EN 61000-6-1: 2007 Электромагнитная совместимость (ЭМС). Часть 6-1: Общие стандарты - Иммуитет для жилой, коммерческой и легкой промышленности;
 - ▶ EN 61000-6-3: 2007 Электромагнитная совместимость (ЭМС). Часть 6-3: Общие стандарты - Стандарт выбросов для жилых, коммерческих и светло-промышленных сред. Поправки A1: 2011 и AC: 2012 по EN 61000-6-3;
 - ▶ EN 61326-1: 2013 Электрооборудование для измерения, управления и лабораторного использования. Требования к электромагнитной совместимости. Часть 1. Общие требования;
 - ▶ 61326-3-2-2013 Электрическое оборудование для измерения, управления и лабораторного применения. Требования ЭМС. Часть 3-2. Конфигурация теста, условия эксплуатации и критерии производительности преобразователей со встроенным или дистанционным сигнальным кондиционированием.
- Директива по утилизации отработавшего электрического и электронного оборудования WEEE Directive 2012/19/EC
- Директива RoHS 2011/65/EC об ограничении использования вредных веществ в электрическом и электронном оборудовании

ДИАГРАММЫ РАБОТЫ

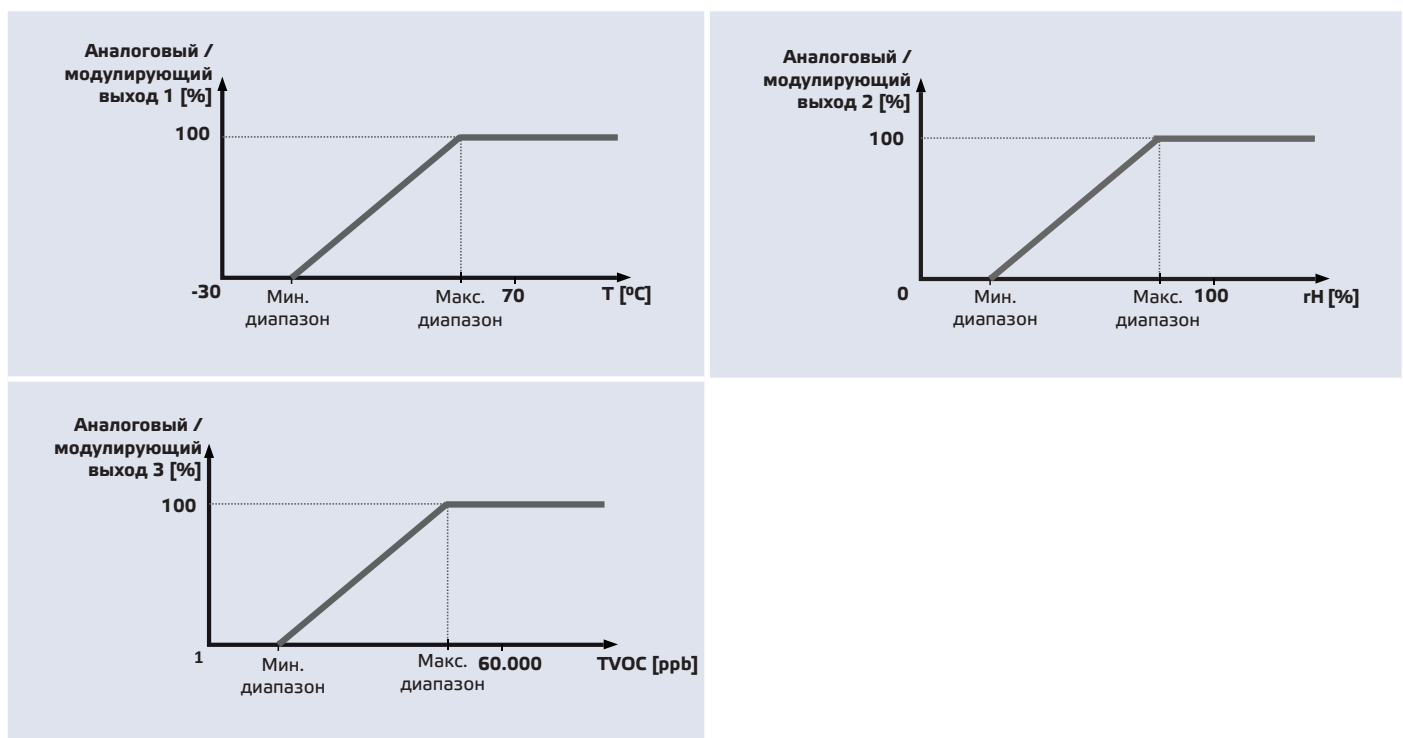

ПОДКЛЮЧЕНИЕ И СОЕДИНЕНИЯ

Коды продукта	DSVCF-R	DSVCG-R	
VIN	18–34 VDC	18–34 VDC	15–24 VAC ±10%
GND	Заземление	Общая земля	AC ~
A	Modbus RTU (RS485), сигнал A	Modbus RTU (RS485), сигнал A	
/B	Modbus RTU (RS485), сигнал /B	Modbus RTU (RS485), сигнал /B	
AO1	Аналоговый / модулирующий выход 1 - температура (0–10 VDC / 0–20 мА / ШИМ)	Аналоговый / модулирующий выход 1 - температура (0–10 VDC / 0–20 мА / ШИМ)	
GND	Заземление	Общая земля	
AO2	Аналоговый / модулирующий выход 2 - относительная влажность (0–10 VDC / 0–20 мА / ШИМ)	Аналоговый / модулирующий выход 2 - относительная влажность (0–10 VDC / 0–20 мА / ШИМ)	
GND	Заземление	Общая земля	
AO3	Аналоговый / модулирующий выход 3 - TVOC (0–10 VDC / 0–20 мА / ШИМ)	Аналоговый / модулирующий выход 3 - TVOC (0–10 VDC / 0–20 мА / ШИМ)	
GND	Заземление	Общая земля	
Соединения	Сечение провода 1,5 мм ²		



ВНИМАНИЕ

Версия -F продукта не подходит для 3-проводного подключения. Он имеет отдельное заземление для питания и аналогового выхода. Соединение обоих заземлений может привести к неправильным измерениям. Для подключения датчиков типа F требуется минимум 4 провода.

Версия -G предназначена для 3-х проводного соединения и имеет «общую землю». Это означает, что заземление аналогового выхода внутренне связано с заземлением источника питания. По этой причине типы -G и -F нельзя использовать вместе в одной сети. Никогда не подключайте заземление продукта типа G к другим устройствам, работающим от постоянного напряжения (DC). Это может привести к необратимому повреждению подключенных устройств.

ИНСТРУКЦИИ ПО УСТАНОВКЕ И РАБОТЕ

Перед началом монтажа внимательно прочитайте **«Меры предосторожности»**.



ПРИМЕЧАНИЕ

Датчик не предназначен для управления или мониторинга оборудования в условиях, требующих обеспечения безопасности жизни, в которых выход из строя датчика может привести непосредственно к смерти, травме или серьезному физическому ущербу или ущербу окружающей среде.

Следуйте дальнейшим инструкциям:

1. При подготовке к установке устройства обратите внимание, что отверстие для зонда должно быть расположено в центре воздуховода. Всегда используйте фланец для установки датчика на круглых каналах. Можно установить датчик без фланца на прямоугольных каналах (при необходимости), см. **Рис. 1** и **Рис. 2** ниже.

Рис. 1 Монтажные размеры



Рис. 2 Монтажное положение



2. Выбрав соответствующее место установки, выполните следующие действия:
 - 2.1 Просверлите отверстие $\text{Ø}13$ мм в воздуховоде.
 - 2.2 Закрепите фланец на наружной поверхности воздуховода с помощью самонарезных шурупов, поставляемых вместе с устройством. Если вы не собираетесь использовать фланец, вставьте зонд и закрепите корпус на воздуховоде. Обратите внимание на направление воздушного потока (см. **Рис. 2** и **Рис. 3**).

Рис. 3 Требования к монтажу

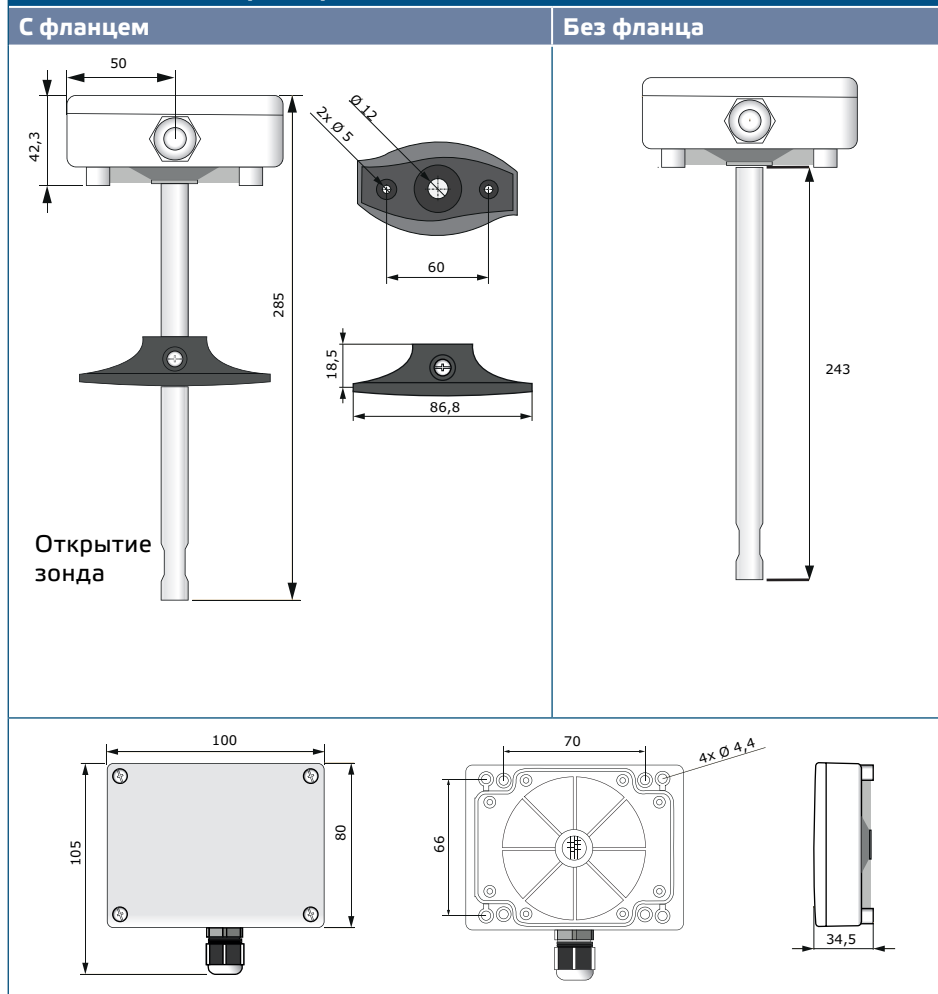
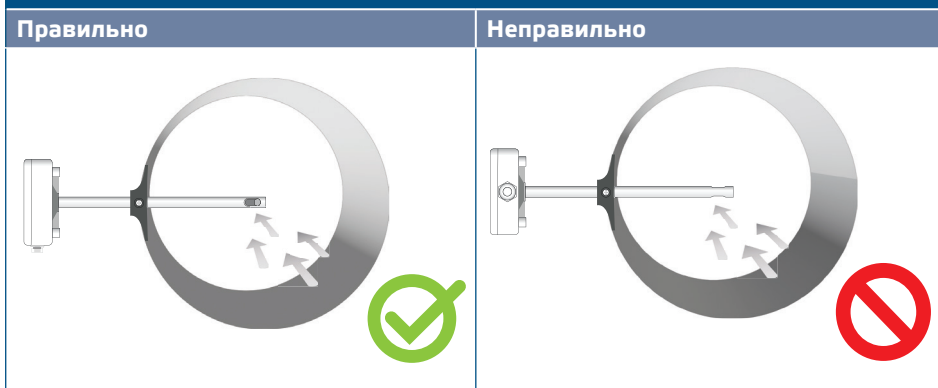
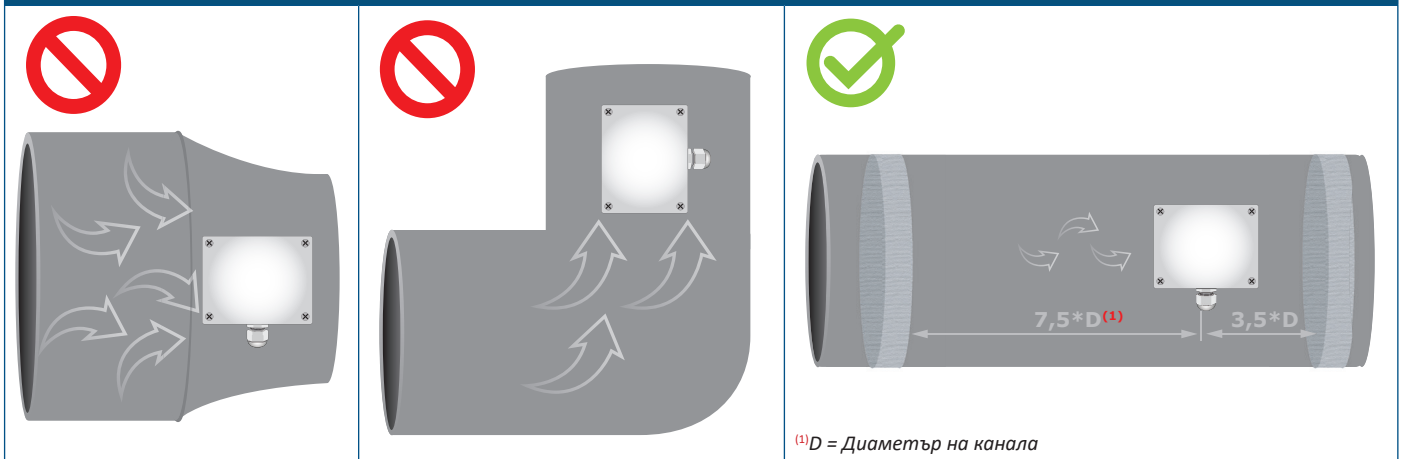

ВНИМАНИЕ

Требование к монтажу: Единица измерения не должна устанавливаться в турбулентной воздушной зоне. Обеспечьте достаточно длинные зоны отвода вверх и вниз от точки отвода. Зона осаждения состоит из прямой секции трубы или воздуховода без препятствий. Избегайте установки рядом фильтров, вентиляторов и т. д. Датчик достигнет оптимального результата, когда измерение будет проводиться по меньшей мере на 7,5 диаметра воздуховода ниже по потоку и не менее 3 диаметров воздуховодов перед поворотами или препятствиями потока.

ВНИМАНИЕ

Установка устройства рядом с устройствами излучающих помехи могут повлиять на показания измерений. Используйте экранированные кабели высокими уровнями электромагнитных помех.

ВНИМАНИЕ

Соблюдайте минимальное расстояние 15 см (5,9 ") между кабелями датчика и электропередачи 230 VAC.

- 2.3 Установите зонд на нужной глубине и; если Вы используете фланец, закрепите его с помощью пластикового белого винта на гибком фланце.
- 2.4 Снимите крышку и заведите все провода через кабельный сальник устройства.
- 2.5 Выполните электропроводку согласно электрической схеме (см. **Рис. 4**), используя информацию из раздела "**Подключение и соединения**".

Рис. 4 Схема подключения

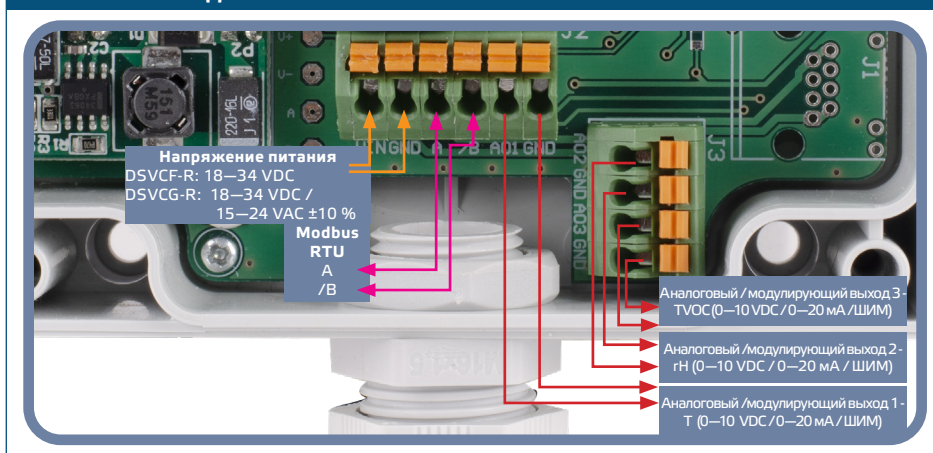

3. Закройте корпус и закрепите его винтами. Затяните кабельный сальник, чтобы сохранить степень защиты IP корпуса.
4. Включите питание.
5. Сделайте нужные настройки с помощью программного обеспечения 3SModbus или с помощью Sensistant. Заводские настройки по умолчанию см. в карте регистров Modbus.

ПРИМЕЧАНИЕ

Для получения полных данных регистров Modbus, обратитесь к Modbus Register Map, который представляет собой отдельный документ, прикрепленный к продукту на веб-сайте. Продукты с более ранними версиями прошивки могут быть несовместимы с Modbus Register Map.

Дополнительные настройки

Чтобы обеспечить правильную связь, NBT необходимо активировать только в двух устройствах в сети Modbus RTU. Если необходимо, включите NBT резистор через 3SModbus или Sensistant (Holding регистр 9).

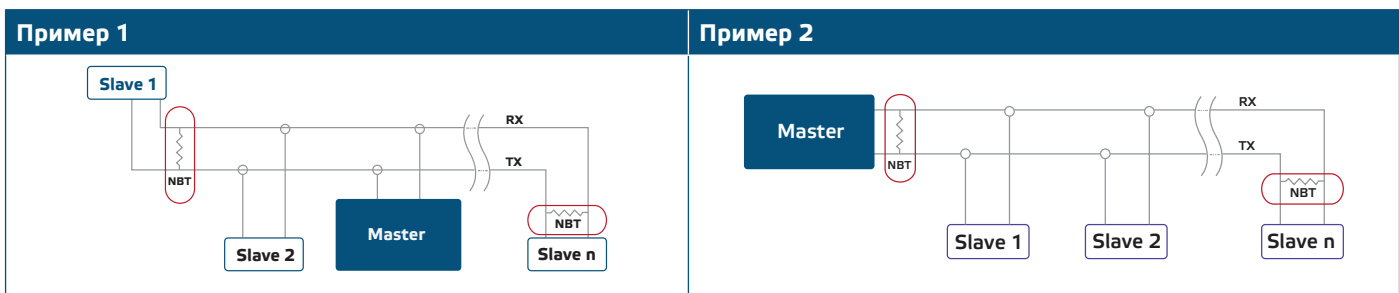

ПРИМЕЧАНИЕ

В сети Modbus RTU необходимо активировать два терминатора шины (NBT).

ВНИМАНИЕ

Не подвергайте воздействию прямых солнечных лучей!

ПРИМЕЧАНИЕ

Смеси, выделяющиеся из пластмасс, могут влиять на показания датчика. Пожалуйста, подождите несколько дней для стабилизации датчика, прежде чем вы получите точные значения.

ИНСТРУКЦИЯ ПО ЭКСПЛУАТАЦИИ

ПРИМЕЧАНИЕ

Подробную информацию и настройки см. в карте регистров Modbus, которая прикреплена к продукту отдельным файлом на нашем веб-сайте.

ПРИМЕЧАНИЕ

Время прогрева датчика до достижения максимальной точности и производительности после подачи напряжения составляет 15 минут. В течение периода прогрева измерения TVOC возвращают 0.

Процедура калибровки:

Калибровка датчика не требуется.

В маловероятном случае отказа элемента датчика TVOC этот компонент может быть заменен. Все сенсорные элементы откалиброваны и испытаны на нашем заводе.

Режим загрузки (Bootloader)

Благодаря функциональности загрузки, прошивка может быть обновлена через Modbus RTU. При загрузочном приложении 3SM (входит в комплект программного обеспечения центра 3SM) автоматически включается «режим загрузки» и можно обновить прошивку.

ПРИМЕЧАНИЕ

Убедитесь, что питание не прерывается во время процедуры загрузки, иначе вы рискуете потерять несохраненные данные.

ПРОВЕРКА ИНСТРУКЦИИ ПО УСТАНОВКЕ

Если ваше устройство не работает должным образом, проверьте соединения.

ТРАНСПОРТ И ХРАНЕНИЕ НА СКЛАДЕ

Избегайте ударов и экстремальных условий; храните в оригинальной упаковке.

ГАРАНТИЯ И ОГРАНИЧЕНИЯ

Два года со дня даты поставки при обнаружении производственных дефектов. Любые модификации или изменения в изделие освобождают производителя от любых обязанностей. Изготовитель не несёт ответственность за возможные несоответствия в технических данных и рисунках, так как устройство может быть изготовлено после даты публикации инструкции.

ТЕХНИЧЕСКОЕ ОБСЛУЖИВАНИЕ

При нормальных условиях эксплуатации этот продукт в обслуживании не нуждается. В случае загрязнения протрите сухой или влажной тканью. В случае сильного загрязнения чистите с неагрессивными жидкостями. При этом устройство должно быть отключено от сети питания. Убедитесь в отсутствии попадания жидкости внутрь устройства. После очистки к сети питания подключайте его только тогда когда он будет абсолютно сухой