

RCVCM-R

WIELOFUNKCYJNY CZUJNIK
POKOJOWY DO POMIARU
JAKOŚCI POWIETRZA

Instrukcja montażu i obsługi



Spis treści

ZASADY BEZPIECZEŃSTWA	3
OPIS PRODUKTU	4
KOD ARTYKUŁU	4
ZAKRES ZASTOSOWANIA	4
DANE TECHNICZNE	4
NORMY	4
SCHEMAT PRACY FUNKCJONALNEJ	5
POŁĄCZENIA I PODŁĄCZENIA	6
INSTRUKCJA MONTAŻU I OBSŁUGI	6
INSTRUKCJA OBSŁUGI	8
WERYFIKACJA DZIAŁANIA PO INSTALACJI	10
TRANSPORT I PRZECHOWYWANIE	10
GWARANCJA I OGRANICZENIA	10
KONSERWACJA	10

ZASADY BEZPIECZEŃSTWA



Przed rozpoczęciem pracy z produktem należy zapoznać się ze wszystkimi informacjami, danymi technicznymi, instrukcją montażu i schematem elektrycznym. W celu zapewnienia bezpieczeństwa osobistego, a także bezpieczeństwa i najlepszej wydajności sprzętu, upewnij się, że w pełni rozumiesz zawartość dokumentów użytkownika i konserwacji produktu przed rozpoczęciem instalacji.



W celu zapewnienia bezpieczeństwa i ze względów licencyjnych (CE) zabronione jest użytkowanie niezgodne z przeznaczeniem i modyfikowanie produktu.



Produkt nie powinien być narażony na ekstremalne warunki, takie jak: wysokie temperatury, bezpośrednie światło słoneczne lub wibracje. Długotrwałe narażenie na opary chemiczne w wysokim stężeniu może wpływać na działanie produktu. Upewnij się, że warunki otoczenia w którym zamontowany jest produkt są odpowiednie: suche i pozbawione kondensacji środowisko.



Wszystkie instalacje powinny być zgodne z lokalnymi przepisami BHP oraz lokalnymi normami elektrycznymi. Ten produkt może być zainstalowany tylko przez inżyniera lub technika, który posiada specjalistyczną wiedzę na temat sprzętu i zasad bezpieczeństwa.



Unikaj kontaktu z częściami podłączonymi do napięcia, zawsze obsługuj produkt ostrożnie. Zawsze odłączaj zasilanie przed przystąpieniem do podłączania kabli zasilających, serwisowaniem lub naprawą sprzętu.



Za każdym razem sprawdź, czy używasz odpowiedniej mocy, czy przewody mają odpowiednią średnicę i właściwości techniczne. Upewnij się, że wszystkie śruby i nakrętki są dobrze zamocowane, a bezpieczniki (jeśli występują) są dobrze zabezpieczone.



Wymagania dotyczące utylizacji sprzętu i opakowań powinny być zawsze brane pod uwagę i wdrażane zgodnie z lokalnymi i krajowymi przepisami / regulacjami.



Jeśli masz pytania, na które nie znalazłeś odpowiedzi w tej instrukcji, skontaktuj się z pomocą techniczną lub skonsultuj się ze specjalistą.

OPIS PRODUKTU

RCVCM-R to inteligentne czujniki pokojowe do pomiaru temperatury, wilgotności względnej i zakresów TVOC. Używany algorytm steruje wyjściem na podstawie zmierzonych wartości T, rH i TVOC, które mogą być używane do bezpośredniej regulacji EC wentylatora, regulatora prędości AC wentylatora lub przepustnica powietrza. Zasilane poprzez Modbus (Power over Modbus), wszystkie ustawienia parametrów są dostępne poprzez Modbus RTU.

KOD ARTYKUŁU

Kod produktu	Napięcie zasilania	Podłączenie	I _{max}
RCVCM-R	24 VDC, PoM	RJ45	30 mA

ZAKRES ZASTOSOWANIA

- Wentylacja oparta na temperaturze, wilgotności względnej i jakości powietrza
- Nadaje się do budynków mieszkalnych i komercyjnych
- Tylko do użytku w pomieszczeniach

DANE TECHNICZNE

- Komunikacja Modbus RTU
- Dostępny zakres temperatur: 0–50 °C
- Dostępny zakres wilgotności względnej: 0–100 %
- Dostępny zakres TVOC: 0–60.000 ppb
- Wymienny element czujnika TVOC
- Czas rozgrzania 15 minut
- Czujnik światła otoczenia z regulowanym poziomem „aktywnym” i „gotowości”
- 3 diody LED z regulowanym natężeniem światła do wskazywania stanu pracy
- Dokładność: ±0,4 °C (0–50 °C); ±3 %rH (0–100 % rH); ± 15% zmierzonego TVOC (1–60 000 ppb TVOC), w zależności od wybranego parametru
- Korpus:
 - ▶ Tylna płyta obudowy: plastik ABS, czarny (RAL 9004)
 - ▶ Przednia obudowa: ASA, kość słoniowa (RAL 9010)
- Stopień ochrony: IP30 (zgodnie z EN 60529)
- Warunki otoczenia:
 - ▶ temperatura: 0–50 °C
 - ▶ wilgotność względna: 0–95 % rH (bez kondensatu)
- Temperatura przechowywania: -10–60 °C

NORMY

- Dyrektywa kompatybilności elektromagnetycznej EMC 2014/30 / UE 
 - ▶ EN 60730-1: 2011 Automatyczne regulatory elektryczne do użytku domowego i podobnego - Część 1: Wymagania ogólne;
 - ▶ EN 61000-6-1: 2007 Kompatybilność elektromagnetyczna (EMC) - Część 6-1: Normy ogólne - Odporność w środowiskach mieszkalnych, handlowych i lekko przemysłowych
 - ▶ EN 61000-6-3: 2007 Kompatybilność elektromagnetyczna (EMC) - Część 6-3: Standardy ogólne - Norma emisji dla środowisk mieszkalnych, komercyjnych i lekkich zakładów przemysłowych Poprawki A1: 2011 i AC: 2012 do EN 61000-6-3
 - ▶ EN 61326-1: 2013 Urządzenia elektryczne do pomiarów, kontroli i zastosowań laboratoryjnych. Wymagania dotyczące kompatybilności elektromagnetycznej. Część 1 Wymagania ogólne;

- ▶ 61326-3-2-2015 Sprzęt elektryczny do pomiarów, kontroli i zastosowań laboratoryjnych. Wymagania EMC. Część 3-2. Konfiguracja testowa, warunki pracy i kryteria wydajności dla przetworników ze zintegrowanym lub zdalnym kondycjonowaniem sygnału.
- Dyrektywa niskonapięciowa 2014/35 / UE
 - ▶ Dyrektywa niskonapięciowa 2014/35 / WE: - EN 60529: 1991 Stopnie ochrony zapewniane przez obudowy (Kod IP) Poprawka AC: 1993 do EN 60529
 - ▶ EN 60730-1: 2011 Automatische reguleringsapparaten voor gebruik in huishoudelijke en soortgelijke omgevingen - Deel 1: Algemeen eisen;
- Dyrektywa w sprawie zużytego sprzętu elektrycznego i elektronicznego Dyrektywa WEEE 2012/19 / UE
- Dyrektywa RoHS 2011/65 / UE w sprawie ograniczenia stosowania szkodliwych substancji w urządzeniach elektrycznych i elektronicznych

SCHEMAT PRACY FUNKCJONALNEJ

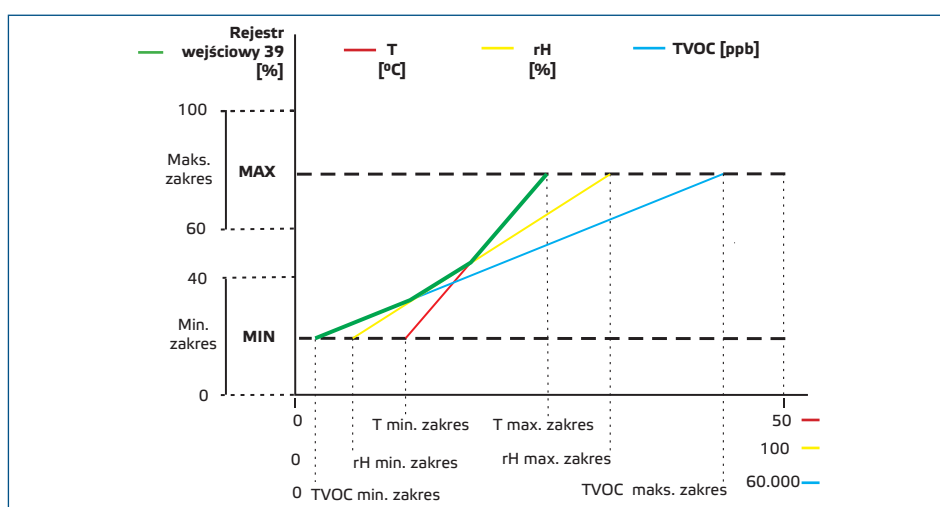

Wyjście zmienia się automatycznie w zależności od najwyższych wartości T, rH lub TVOC, tj. Najwyższa z trzech wartości wyjściowych steruje wyjściem. Zobacz zieloną linię na schemacie operacyjnym powyżej. Jeden lub więcej czujników mogą zostać dezaktywowane. Możliwe jest sterowanie wyjściem tylko na podstawie zmierzonej wartości TVOC.

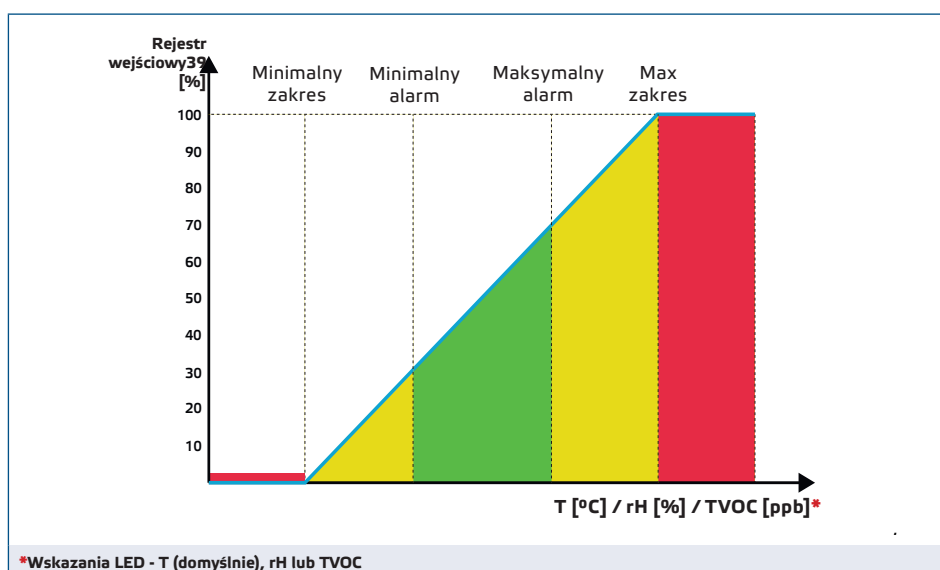

POŁĄCZENIA I PODŁĄCZENIA

Złącze RJ45 (Power over Modbus)		
Pin 1	24 VDC	Napięcie zasilania
Pin 2		
Pin 3	A	Komunikacja Modbus RTU, sygnał A
Pin 4		
Pin 5	/B	Komunikacja Modbus RTU, sygnał / B
Pin 6		
Pin 7	GND	Uziemienie, napięcie zasilania
Pin 8		



INSTRUKCJA MONTAŻU I OBSŁUGI

UWAGA

Przed rozpoczęciem montażu urządzenia przeczytaj uważnie „Zasady bezpieczeństwa”. Wybierz gładką powierzchnię do instalacji (ściana, panel itp.).

Zamontuj czujnik w dobrze wentylowanym miejscu, gdzie otrzyma odpowiedni przepływ powietrza do prawidłowego działania i ukryj go przed bezpośrednim działaniem promieni słonecznych. Upewnij się, że jest łatwo dostępny dla obsługi serwisowej

Postępuj zgodnie z dalszymi instrukcjami:

1. Używając płaskiego wkrętaka usuń przednią białą pokrywę, odpinając klipsy po obu stronach (patrz **Rys. 1 Zapięcia zatraskowe**).
2. Przełóż kable przez otwór na tylnej płycie (patrz **Rys. 2 Wymiary montażowe**).
3. Używając odpowiednich materiałów mocujących (brak w zestawie), umieść czujnik pokojowy w odległości co najmniej 1,5 m od podłogi. Należy zwrócić uwagę na prawidłową pozycję montażu i wymiary jednostki (patrz **Rys. 2 i Rys. 3**).

Rys. 1 Zapięcia zatraskowe

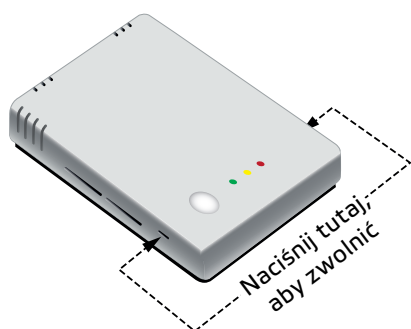

Rys. 2 Wymiary montażowe

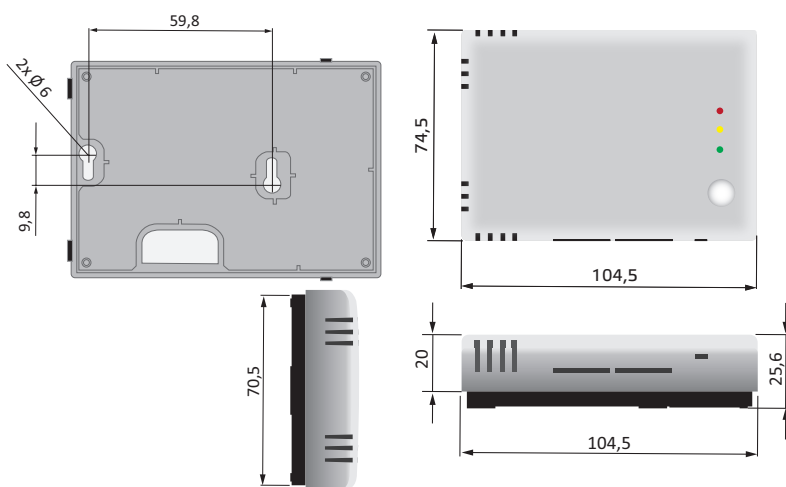

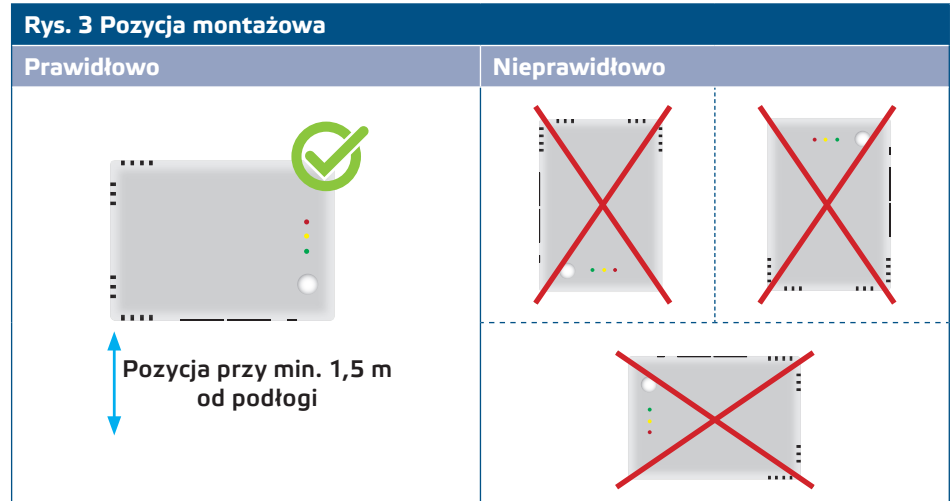

4. Wykonaj okablowanie zgodnie ze schematem okablowania (patrz Rys. 4).

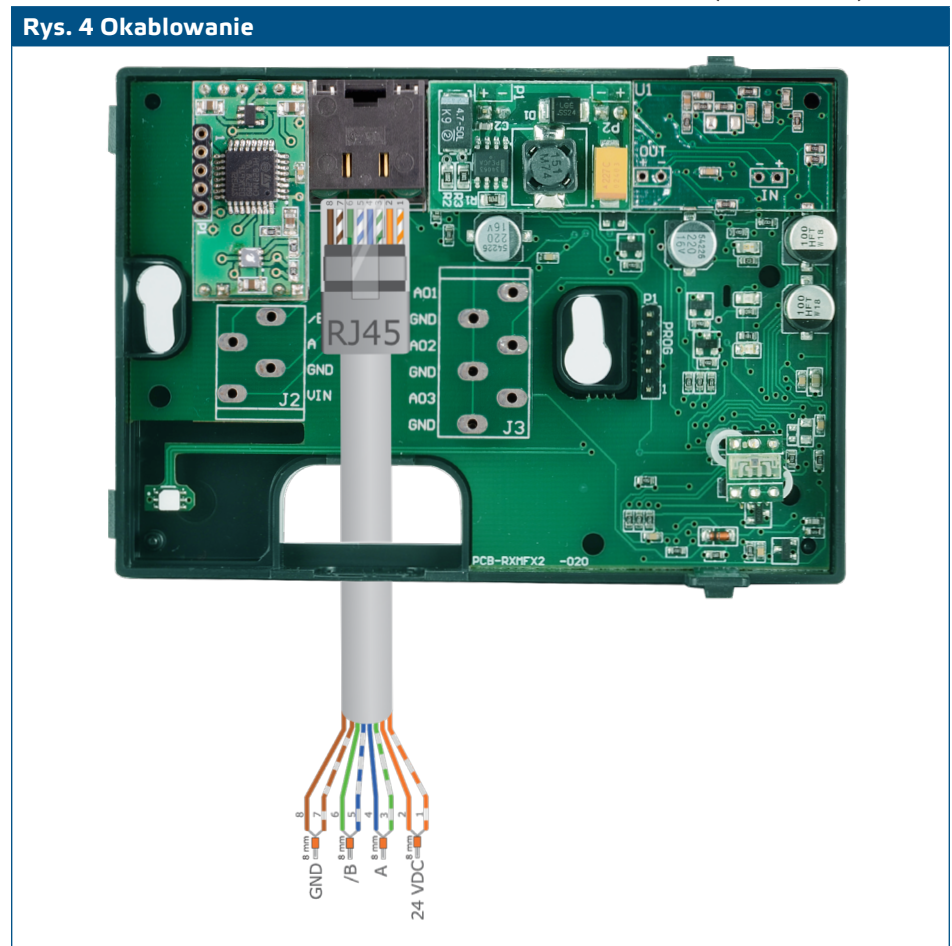

5. Załóż pokrywę i zatrzasknij ją.
6. Włącz zasilanie.
7. Dostosuj ustawienia fabryczne do żądanych za pomocą oprogramowania 3SModbus lub konfiguratora Sensistant. Domyślne ustawienia fabryczne można zobaczyć w *Mapie rejestrów Modbus produktu*.

PAMIĘTAJ

*Pełne dane dotyczące rejestru Modbus znajdują się w *Mapie rejestrów Modbus*, która jest osobnym dokumentem dołączonym do kodu artykułu na stronie internetowej i zawiera listę rejestrów. Jest to osobny dokument dołączony do kodu artykułu Produkty z wcześniejszymi wersjami oprogramowania układowego mogą nie być zgodne z tym spisem.*

Ustawienia zaawansowane

Aby zapewnić poprawną komunikację, NBT musi być aktywowany tylko w dwóch urządzeniach w sieci Modbus RTU. W razie potrzeby włącz rezystor NBT przez 3SModbus lub Sensistant (Holding register 9).

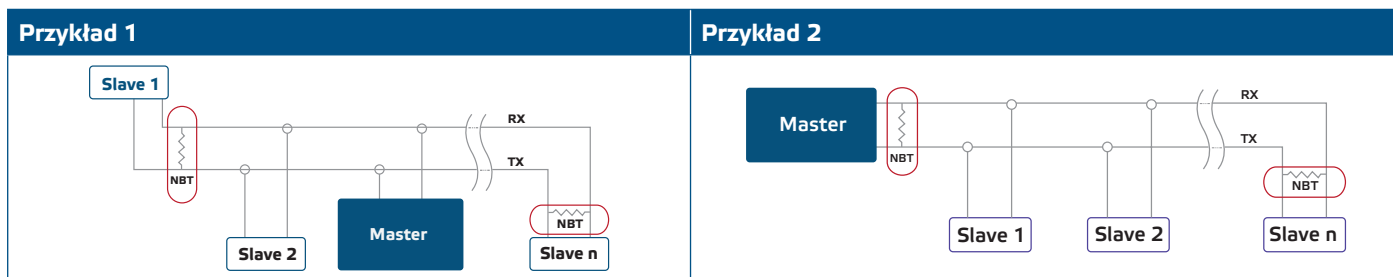

PAMIĘTAJ

W sieci Modbus RTU muszą zostać aktywowane dwa terminale magistrali (NBT).



PAMIĘTAJ

Czujnik nie jest zaprojektowany, wyprodukowany ani przeznaczony do sterowania lub monitorowania urządzeń w środowiskach wymagających bezpieczeństwa życia, w których awaria czujnika może prowadzić bezpośrednio do śmierci, obrażeń ciała lub poważnych szkód fizycznych lub środowiskowych.

INSTRUKCJA OBSŁUGI



PAMIĘTAJ

Związki uwalniane z tworzyw sztucznych mogą wpływać na odczyty czujnika. Zanim uzyskasz dokładne wartości, odczekaj kilka dni na ustabilizowanie się czujnika.



PAMIĘTAJ

Czas nagrzewania, po którym czujnik osiąga najwyższą dokładność i poziom wydajności po podłączeniu napięcia, wynosi 15 minut. W czasie nagrzewania zielona dioda miga, a pomiary TVOC wrócą do 0 ppb.

Procedura kalibracji

Wszystkie elementy czujników są kalibrowane i testowane w naszej fabryce. W mało prawdopodobnym przypadku uszkodzenia elementu czujnika TVOC, element ten można wymienić

Aktualizacja producenta

Nowe funkcje i poprawki błędów są udostępniane poprzez aktualizację oprogramowania. Jeśli urządzenie nie ma zainstalowanego najnowszego oprogramowania sprzętowego, można je zaktualizować. SenteraWeb to najłatwiejszy sposób na aktualizację oprogramowania urządzenia. Jeśli nie masz dostępnej bramki internetowej, oprogramowanie układowe można zaktualizować za pomocą aplikacji rozruchowej 3SM (część pakietu oprogramowania Sentera 3SMcenter).



PAMIĘTAJ

Upewnij się, że zasilanie nie zostanie przerwane podczas procedury „ładowania”.

Sygnalizacja świetlna

1. Kiedy zielona dioda LED jest włączona, wartość pomiaru (TVOC, temperatura lub wilgotność względna) znajduje się pomiędzy minimalną i maksymalną wartością alarmu (**Rys. 5-1**).
2. Kiedy żółta dioda LED jest włączona, wartość pomiaru (TVOC, temperatura lub wilgotność względna) znajduje się w zakresie wartości alarmu (**Rys. 5-2**).
3. Kiedy czerwona dioda LED jest włączona, wartość pomiaru (TVOC, temperatura lub wilgotność względna) znajduje się poniżej minimalnej lub powyżej maksymalnej wartości. Migająca czerwona dioda LED sygnalizuje utratę komunikacji z czujnikiem (**Rys. 5-3**).



PAMIĘTAJ

Gdy tryb bootloadera jest włączony, zielona i żółta dioda migają naprzemiennie. Podczas ładowania oprogramowania układowego dodatkowo miga czerwona dioda LED.

Rys. 5 Wskazania diod LED

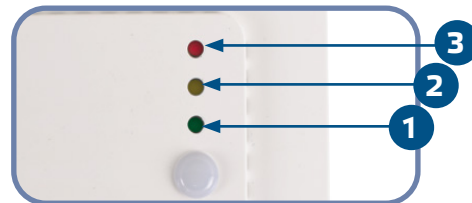

PAMIĘTAJ

Domyślnie wskazanie LED odnosi się do pomiarów TVOC. Można to zmienić na temperaturę lub wilgotność względną poprzez Modbus Holding Register 79 (patrz Tabela Holding registers).



PAMIĘTAJ

Intensywność diod LED może być ustawiona między 0 i 100 % z odstępem 10 % zgodnie z ustawieniem wartości w Holding register 80. Wyświetlanie jest włączane poprzez zapisanie „0” w Holding rejestrze 80 (odczyt pomiaru).

Czujnik światła otoczenia

Zmierzone natężenie światła w luksach jest dostępne w Rejestr wejściowy 41. Dodatkowo poziom aktywności i gotowości może być zdefiniowany w Holding rejestrach 35 i 36. Rejestr wejściowy 42 wskazuje, czy zmierzona wartość znajduje się poniżej poziomu gotowości, powyżej poziomu aktywnego lub pomiędzy dwoma poziomami:

- Poziom światła otoczenia <poziom gotowości: Rejestr wejściowy 42 wskazuje „Gotowość”.
- Poziom światła otoczenia > poziom aktywny: Rejestr wejściowy 42 wskazuje „Aktywny”.
- Poziom gotowości <Poziom światła otoczenia <Poziom aktywny: Rejestr wejściowy 42 wskazuje „Niska intensywność”.

WERYFIKACJA DZIAŁANIA PO INSTALACJI

Po włączeniu zasilania jedna z diod LED zapala się zgodnie ze statusem mierzonej zmiennej. Jeśli tak nie jest, sprawdź połączenia.

TRANSPORT I PRZECHOWYWANIE

Unikaj wstrząsów i ekstremalnych warunków; przechowywać w oryginalnym opakowaniu.

GWARANCJA I OGRANICZENIA

Dwa lata od daty dostawy, obejmuje wady produkcyjne. Wszelkie modyfikacje lub zmiany produktu po dacie publikacji tej instrukcji zwalniają producenta z jakiegokolwiek odpowiedzialności. Producent nie ponosi odpowiedzialności za jakiegokolwiek błędy drukarskie lub inne błędy w instrukcji.

KONSERWACJA

W normalnych warunkach produkt nie wymaga konserwacji. W przypadku zabrudzenia wytrzyj suchą lub wilgotną szmatką. W przypadku silnego zabrudzenia oczyść nieagresywnym produktem. Przed czyszczeniem urządzenie należy wyłączyć z zasilania. Uważaj, aby żadne płyny nie dostały się do środka urządzenia. Po oczyszczeniu podłącz sprzęt do sieci tylko po całkowitym wyschnięciu