



Regulator transformatorowy 230 VAC z przełącznikiem szybkiego wyciągu dymu

SER-1

Seria Regulatorów transformatorowych SER-1 reguluje prędkość obrotową silników jednofazowych sterowanych napięciem, zmieniając napięcie wyjściowe. Są one wyposażone w autotransformator(y), prędkość sterowana jest ręcznie w pięciu stopniach. Zastosowana technologia zapewnia regulowane napięcie wyjściowe o doskonałym kształcie sinusoidalnym. Regulatory posiadają przycisk awaryjny do szybkiego wsuwania dymu.

Główne charakterystyki

- Przycisk awaryjny (czerwony) do przełączania wentylatora na maksymalną prędkość (do wyciągu dymu)
- 5-stopniowy przełącznik sterowania ręcznego plus pozycja WYŁ.
- Kontrolka LED
- Kilka zakresów napięcia
- Wejście do podłączenia dodatkowego przycisku awaryjnego do zdalnego sterowania

Specyfikacja techniczna

Napięcie zasilania	230 VAC / 50–60 Hz		
Maks. obciążenie	zależy od wersji		
Wyjście nieregulowane	230 VAC / 2 A		
Korpus	tworzywo sztuczne (R-ABS, UL94-V0, szary RAL 7035)		
Stopień ochrony	IP54 (zgodnie z EN 60529)		
Warunki otoczenia	Temperatura	-20—35 °C	
	Wilgotność	5–95 % rH (bez kondensatu)	



Kod produktu

Kod produktu	Prąd maks. \[A]	Bezpiecznik (5 * 20 mm), [A]
SER-1-35L22	3,5	F: T-5,0 A-H
SER-1-50L22	5,0	F: T-8,0 A-H
SER-1-75L22	7,5	F: T-12,5 A-H







Zakres przeznaczenie

- Sterowanie prędkością silnika / wentylatora w systemach HVAC
- Tylko do użytku w pomieszczeniach

Połączenia i podłączenia

L	Napięcie zasilania (230 VAC / 50–60 Hz)
N	Zasilanie, neutralne
L1	Wyjście nieregulowane, neutralne
N	Wyjście nieregulowane
U	Regulowana moc silnika, neutralna
U	Regulowana moc silnika, faza
RB	Wejście - styk normalnie otwarty dla zewnętrznego przycisku zdalnego sterowania do przełączania silnika na maksymalną prędkość (odprowadzanie dymu)
RB	
Pe	Zaciski uziemienia

Napięcie:

Położenie pokrętki	0	1	2	3	4	-	5
Przewody						-	
Regulowane wyjście [VAC]							
Napięcia **	0	80	110	140	170	190*	230
Wyjście nieregulowane [VAC]							
L1	0	230	230	230	230	230*	230

* Dostępne, ale nie podłączone.

** Gdy dostępnych jest więcej niż 5 napięć wyjściowych, możliwe jest dostosowanie 5 kroków przez zmianę okablowania wewnętrznego.

Normy

- Dyrektywa niskonapięciowa 2014/35 / WE 
- Dyrektywa kompatybilności elektromagnetycznej EMC 2014/30 / UE: EN 61326
- Dyrektywa w sprawie zużytego sprzętu elektrycznego i elektronicznego Dyrektywa WEEE 2012/19 / UE
- Dyrektywa RoHS 2011/65 / WE w sprawie ograniczenia stosowania szkodliwych substancji w urządzeniach elektrycznych i elektronicznych

SER-1

Regulator transformatorowy 230 VAC z przełącznikiem szybkiego wyciągu dymu



Legenda

SER-1-35L22

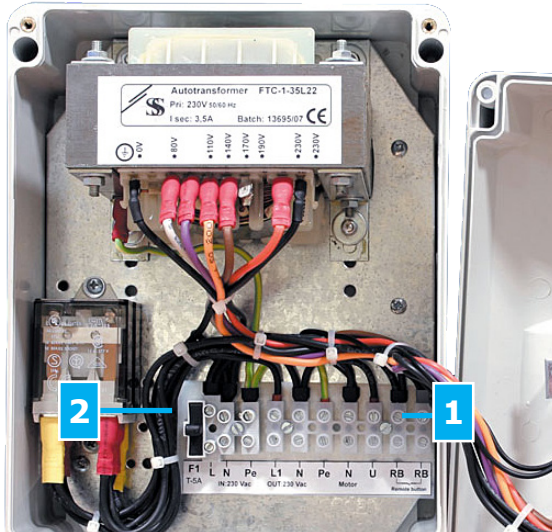

1 - Listwa zaciskowa

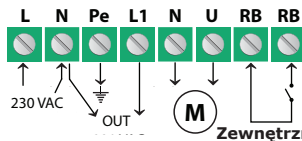

Zewnętrzny przycisk awaryjny

2 - Bezpiecznik



Schemat operacyjny

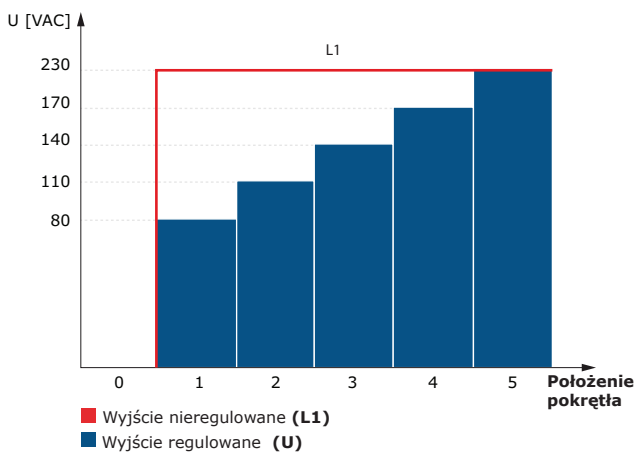

Mocowanie i wymiary

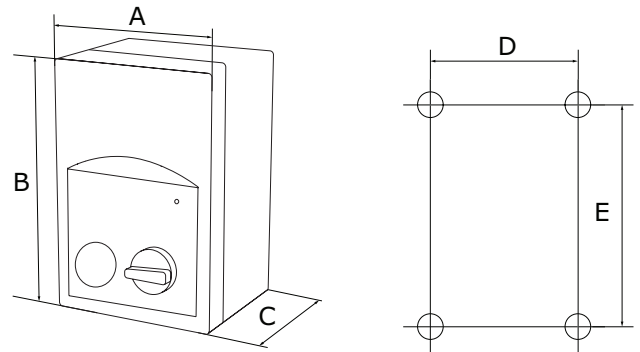

Kod produktu	A [mm]	B [mm]	C [mm]	D [mm]	E [mm]	Korpus
SER-1-35L22	170	255	140	155	194	tworzywo sztuczne (R-ABS, UL94-V0, szary RAL 7035)
SER-1-50L22	170	255	140	155	194	
SER-1-75L22	200	305	155	183	236	

Opakowanie

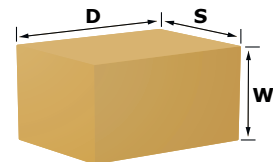

Kod produktu	Opakowanie	Długość [mm]	Szerokość [mm]	Wysokość [mm]	Waga netto [kg]	Waga brutto [kg]
SER-1-35L22	Ilość (1 szt.)	262	180	160	5,00	5,20
SER-1-50L22	Ilość (1 szt.)	262	180	160	5,80	6,00
SER-1-75L22	Ilość (1 szt.)	320	210	160	8,50	8,90