

SER-1

230 VAC-transformatorregelaar met rookverwijderingsknop

De SER-1-serie snelheidsregelaars regelen de rotatiesnelheid van monofasige, voltage-aanstuurbare motoren door de uitgangsspanning te variëren. Ze zijn uitgerust met autotransformator(en) en regelen de snelheid handmatig in vijf stappen. De technologie biedt een geregleerde uitgangsspanning met een perfecte sinusoidale vorm. De regelaars beschikken over een noodknop voor rookafvoer.

Belangrijke Kenmerken

- Noodknop (rood) om de ventilator op maximale snelheid te schakelen (voor rookafvoer)
- 5-staps draaischakelaar voor handbediening met uit-positie
- LED-indicaties
- Spanningsuitgang bereik
- Ingang om een extra noodknop op de afstandsbediening aan te sluiten

Technische specificaties

Voedingsspanning	230 VAC / 50–60 Hz	
Maximale belasting	hangt van de versie af	
Niet geregelde uitgang	230 VAC / 2 A	
Behuizing	plastiek R-ABS, UL94-V0; grijs (RAL 7035)	
Beschermingsgraad	IP54 (volgens de EN 60529)	
Werkingscondities	Temperatuur	-20–35 °C
	Relatieve vochtigheid	5–95 % rH (niet-condenserend)









Artikelcode

Artikelcode	Toegestane max. stroom, [A]	Zekering (5*20 mm), [A]
SER-1-35L22	3,5	F: T-5,0 A-H
SER-1-50L22	5,0	F: T-8,0 A-H
SER-1-75L22	7,5	F: T-12,5 A-H

Gebruikstoepassingen

- Ventilator snelheidsregeling van regelbare motoren in ventilatiesystemen
- Uitsluitend voor binnen gebruik

Spanning

Schakelaarstand	0	1	2	3	4	-	5
Draden						-	
Geregelde uitgang [VAC]							
Spanning**	0	80	110	140	170	190*	230
Ongeregelde uitgang [VAC]							
L1	0	230	230	230	230	230*	230

* Beschikbaar, maar niet aangesloten.

** Als er meer dan 5 uitgangsspanningen beschikbaar zijn, is het mogelijk om de 5 stappen aan te passen door de interne bedrading te veranderen.

Bekabeling en aansluiting

L	Voedingsspanning, 230 VAC / 50–60 Hz
N	Voedingsspanning, nulgeleider
L1	Niet geregelde uitgang, Nulgeleider
N	Niet geregelde uitgang
U	Geregelde uitgang naar motor, Nulgeleider
U	Geregelde uitgang naar motor, fase
RB	Ingang - normaal open contact voor externe afstandsbediening om de motor op maximale snelheid te schakelen (rookevacuatie)
RB	
Pe	Aardingsklem

Normen

- Laagspanning richtlijn 2014/35/EC
- EMC richtlijnen 2014/30/EC: EN 61326
- WEEE richtlijn 2012/19/EC
- RoHS richtlijn 2011/65/EC



SER-1

230 VAC-transformatorregelaar met rookverwijderingsknop

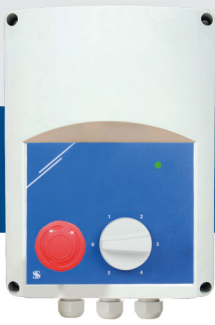

Legende

SER-1-35L22

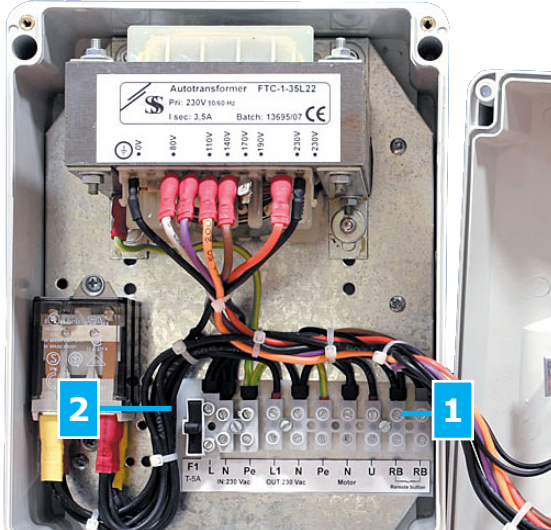

1- Aansluitklem

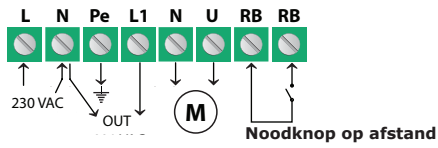

2 - Zekering



Werkingschema

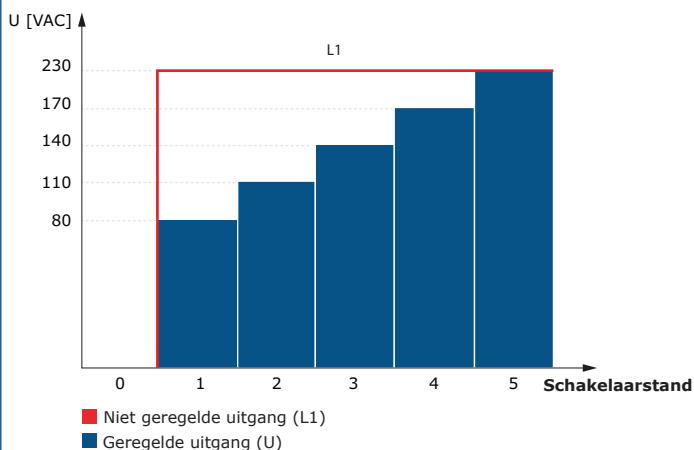

Bevestigen en afmetingen

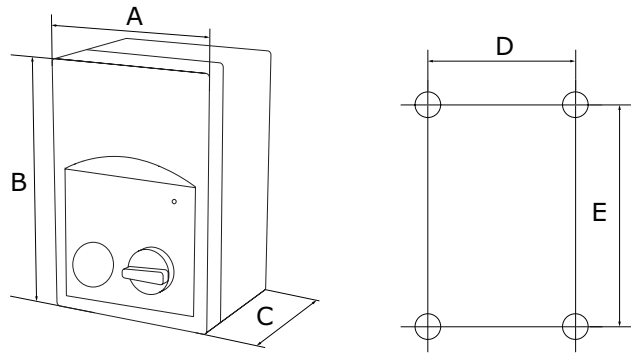

Artikelcode	A [mm]	B [mm]	C [mm]	D [mm]	E [mm]	Behuizing
SER-1-35L22	170	255	140	155	194	plastiek R-ABS, UL94-V0; grijs (RAL 7035)
SER-1-50L22	170	255	140	155	194	
SER-1-75L22	200	305	155	183	236	

Verpakking

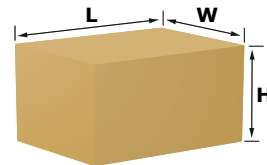

Artikelcode	Verpakking	Lengte [mm]	Breedte [mm]	Hoogte [mm]	Netto gewicht [kg]	Bruto gewicht [kg]
SER-1-35L22	Eenheid (1st.)	262	180	160	5,00	5,20
SER-1-50L22	Eenheid (1st.)	262	180	160	5,80	6,00
SER-1-75L22	Eenheid (1st.)	320	210	160	8,50	8,90