

## Elektronische snelheidsregelaar voor ventilatoren



De LT-regelaars regelen handmatig het toerental van enkelfasige (230 VAC / 50 Hz) spanningsregelbare motoren, door de geleverde spanning te variëren via fasehoekregeling. Ze zijn geschikt voor zowel inbouw als opbouw. De spatwaterdichte behuizing maakt gebruik in veeleisende omgevingen mogelijk. Een oranje LED geeft de werkingsstatus aan. Er kunnen meerdere motoren worden aangesloten, zolang de stroomlimiet niet wordt overschreden. Alle modellen hebben een extra (niet-geregelde) 230 VAC-uitgang. Deze snelheidsregelaars bieden een uitstekende, nauwkeurige regeling.

### Belangrijkste Kenmerken

- Traploze snelheidsregeling
- Regeling van minimum naar maximumsnelheid (LTY) en van maximum naar minimumsnelheid (LTX)
- Minimumsnelheid instelbaar via de interne trimmer
- Zekering 5\*20 mm, reservezekering inbegrepen
- In-bedrijf LED-aanduiding

### Toepassingsgebied

- Handmatige regeling van de motor- / ventilatorsnelheid in HVAC-toepassingen
- Uitsluitend voor gebruik binnenshuis

### Artikelcodes

Artikelcode	Nominaal stroombereik [A]	Zekering (5*20 mm), [A]
<b>VAN LAGE NAAR HOGE SNELHEID</b>		
LTY-0-05-AT	0,05–0,5	F-0,63 A-H
LTY-0-15-AT	0,1–1,5	F-2,00 A-H
LTY-0-25-AT	0,2–2,5	F-3,15 A-H
LTY-0-40-AT	0,4–4,0	T-5,0 A-H
<b>VAN HOGE NAAR LAGE SNELHEID</b>		
LTX-0-05-AT	0,05–0,5	F-0,63 A-H
LTX-0-15-AT	0,1–1,5	F-2,00 A-H
LTX-0-25-AT	0,2–2,5	F-3,15 A-H
LTX-0-40-AT	0,4–4,0	T-5,0 A-H

### Technische specificaties

Voeding	230 VAC ±10 % / 50 Hz	
Geregelde uitgang	80–230 VAC	
Niet-geregelde uitgang	230 VAC / max. 2 A	
Instellen van de minimumsnelheid	80–180 VAC	
Omgevingsvoorwaarden	Temperatuur	0–35 °C
	Relatieve vochtigheid	< 100 % rV (niet-condenserend)
Beschermingsgraad	IP44 / IP54 (volgens de EN 60529)	

### Bedrading en aansluitingen

↑	Voedingsspanning (230 VAC ±10 % / 50–60 Hz)
↓	Niet-geregelde uitgang 230 VAC / max. 2 A
N	Nulgeleider
	Geregelde uitgang naar de motor
Aansluitingen	Kabeldoorsnede : max. 2,5 mm <sup>2</sup>

NOTA Om de UIT-stand uit te schakelen, sluit u de 230 VAC-voedingsspanning aan op de niet-geregelde uitgang (↓). Sluit in dit geval de voeding niet aan op: ↑.



### Instellingen

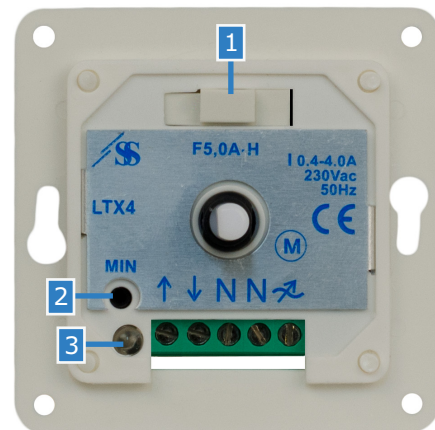

1 - Zekeringhouder		met een reserve zekering
2 - Trimmervoor instellen van minimumsnelheid		Om de min. snelheid in te stellen (fabrieksinstelling 100 VAC)
3 - In werking LED-status	Continu oranje	Normale werking

### Standaarden

- Laagspanning richtlijn 2014/35/EC: EN 60335-1:2012 Huishoudelijke en soortgelijke elektrische apparaten - Veiligheid - Deel 1: Algemene vereisten. Wijziging A11: 2014 en AC: 2014 bij EN 603351: 2012  
EN 61558-1:2005 Veiligheid van energietransformatoren, voedingen, reactoren en soortgelijke producten - Deel 1: Algemene vereisten. Wijziging AC: 2006 en A1: 2009 bij EN 61558-1:2005
- EMC richtlijnen 2014/30/EC  
EN 61000-6-2: 2005 Electromagnetische compatibiliteit - Deel 6-2: Algemene normen - Immunititeit voor industriële omgevingen Wijziging AC: 2005 tot EN 61000-6-2:2005  
EN 61000-6-3:2007 Elektromagnetische compatibiliteit (EMC) - Deel 6-3: Algemene normen - Emissienorm voor residentiële, commerciële en lichtindustriële omgevingen Amendementen A1: 2011 en AC: 2012 bij EN 61000-6-3
- WEEE richtlijn 2012/19/EU
- RoHS richtlijn 2011/65/EU



**Werkingsdiagram LTY (minimum naar maximum)**

UIT-stand ingeschakeld: voedingsspanning aangesloten op ↑ en N

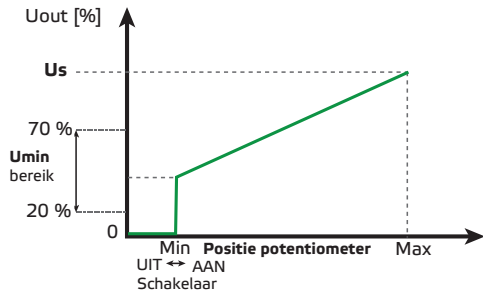

UIT-stand uitgeschakeld: voedingsspanning aangesloten op ↓ en N

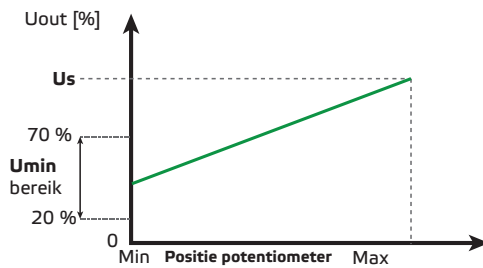

**Werkingsdiagram LTX (maximum naar minimum)**

UIT-stand ingeschakeld: voedingsspanning aangesloten op ↑ en N

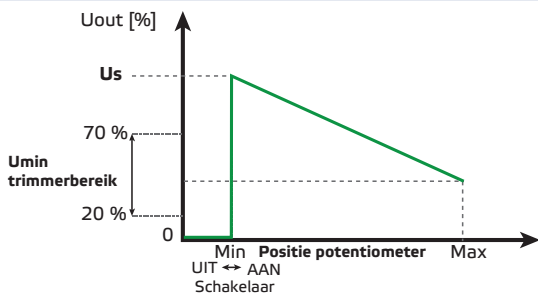

UIT-stand uitgeschakeld: voedingsspanning aangesloten op ↓ en N

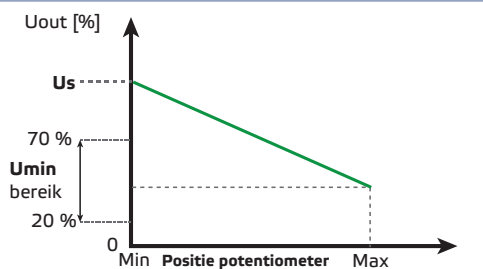

**Bevestigen en afmetingen**

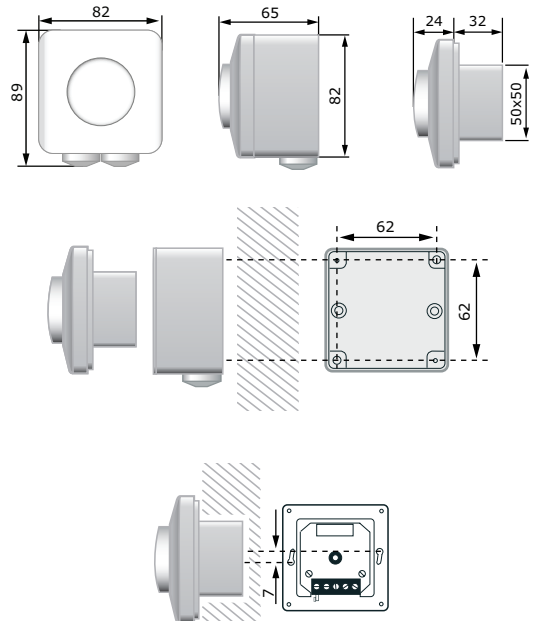

**Opgelet!** LTY-0-40-AT en LTX-0-40-AT zijn uitsluitend geschikt voor opbouwmontage!

**Verpakking**

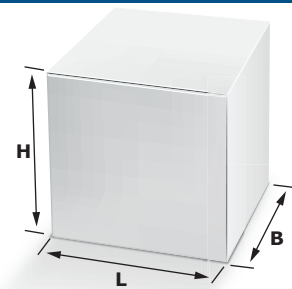

Artikelcode	Verpakking	Lengte [mm]	Breedte [mm]	Hoogte [mm]	Netto gewicht	Bruto gewicht
LTX-0-05-AT LTY-0-05-AT	Eenheid (1st.)	95	85	70	0,16 kg	0,19 kg
	Karton (10 st.)	492	172	84	1,55 kg	1,99 kg
	Doos (60 st.)	590	380	280	9,3 kg	12,5 kg
LTX-0-15-AT LTY-0-15-AT LTX-0-25-AT LTY-0-25-AT	Eenheid (1st.)	95	85	70	0,173 kg	0,193 kg
	Karton (10 st.)	492	172	84	1,73 kg	2,08 kg
	Doos (60 st.)	590	380	280	10,38 kg	13,47 kg
LTX-0-40-AT LTY-0-40-AT	Eenheid (1st.)	95	85	70	0,237 kg	0,257 kg
	Karton (10 st.)	492	172	84	2,37 kg	2,72 kg
	Doos (60 st.)	590	380	280	14,22 kg	17,31 kg



**LT**

Elektronische snelheidsregelaar voor ventilatoren

**Global trade item numbers (GTIN)**

Verpakking	Eenheid	Karton	Doos
<b>LTX-0-05-AT</b>	05401003008577	05401003301265	05401003501924
<b>LTY-0-05-AT</b>	05401003008607	05401003301302	05401003501962
<b>LTX-0-15-AT</b>	05401003008584	05401003301272	05401003501931
<b>LTY-0-15-AT</b>	05401003008621	05401003301319	05401003501979
<b>LTX-0-25-AT</b>	05401003008591	05401003301289	05401003501948
<b>LTY-0-25-AT</b>	05401003008638	05401003301326	05401003501979
<b>LTX-0-40-AT</b>	05401003008607	05401003301296	05401003501955
<b>LTY-0-40-AT</b>	05401003008645	05401003301333	05401003501993