

RSVCM-R

ORO KOKYBĖS
KAMBARINIS
KEITIKLIS

Montavimo ir naudojimo instrukcijos



Turinys

| | |
|--|----------|
| SAUGUMAS IR ATSARGUMO PRIEMONĖS | 3 |
| GAMINIO APRAŠYMAS | 4 |
| GAMINIO KODAS | 4 |
| NAUDOJIMO SRITIS | 4 |
| TECHNINIAI DUOMENYS | 4 |
| STANDARTAI | 4 |
| VEIKIMO DIAGRAMA | 5 |
| PAJUNGIMAS | 5 |
| MONTAVIMO IR NAUDOJIMO INSTRUKCIJOS | 6 |
| NAUDOJIMO INSTRUKCIJA | 8 |
| INSTRUKCIJA, KAIP PATIKRINTI PAJUNGIMĄ | 9 |
| TRANSPORTAVIMO IR SANDĖLIAVIMO SĄLYGOS | 9 |
| INFORMACIJA APIE GARANTIJĄ IR APRIBOJIMAI | 9 |
| PRIEŽIŪRA | 9 |

SAUGUMAS IR ATSARGUMO PRIEMONĖS



Prieš pradėdami dirbti su gaminiu, perskaitykite visą informaciją, duomenų lapą, „Modbus“ registrus, montavimo ir naudojimo instrukcijas ir išnagrinėkite laidų pajungimo schemą. Dėl asmeninio ir gaminio saugumo, bei optimalaus jo panaudojimo, prieš montuojant jį įsitikinkite, kad visiškai suprantate jo montavimą, naudojimą ir šio gaminio aptarnavimą.



Dėl saugos ir licencijavimo (CE) priežasčių, gaminio naudojimas ne pagal paskirtį ar bet koks gaminio modifikavimas neleidžiami.



Gaminys negali būti veikiamas ekstremalių sąlygų: ekstremalių temperatūrų, tiesioginių saulės spindulių ar vibracijos. Aukštos koncentracijos cheminiai garai su ilgalaikiu poveikiu, taip pat gali turėti įtakos gaminio veikimui. Įsitikinkite, kad darbinė aplinka būtų kiek įmanoma sausesnė, įsitikinkite kad nesusidarys kondensatas.



Visi įrenginiai turi atitikti saugos ir sveikatos teisės aktus ir nacionalinius elektrosaugos, elektros įrenginių įrengimo, reikalavimus. Elektrinis pajungimas ir aptarnavimas gali būti atliktas tik kvalifikuoto specialisto pagal, galiojančius tarptautinius ir nacionalinius elektrosaugos, elektros įrenginių įrengimo, reikalavimus.



Venkite kontakto su dalimis prijungtomis prie įtampos, su gaminiu visada elkitės atsargiai. Prieš prijungdami maitinimo kabelius, atlikdami techninę priežiūrą ar gaminio remontą atjunkite maitinimo šaltinį.



Visada įsitikinkite, kad jungiate tinkamą maitinimo šaltinį, naudojate tinkamo diametro ir savybių kabelius. Įsitikinkite, kad visi varžtai ir veržlės yra gerai priveržti ir saugikliai (jei tokių yra) gerai įtvirtinti.



Turėtų būti atsižvelgiama į įrenginių, pakuočių perdirbimo, šalinimo vietos ir nacionalinės teisės aktus ir taisykles.



Tuo atveju, jeigu yra kokių nors klausimų į kuriuos nėra atsakymo, kreipkitės į techninio aptarnavimo skyrių arba pasikonsultuokite su specialistu.

GAMINIO APRAŠYMAS

RSVCM-R yra daugiafunkciniai keitikliai, skirti naudoti aplinkose kur reikalinga aukšta IP klasė ir reikia matuoti temperatūrą, santykinę drėgmę ir aplinkos šviesą, dar jutiklis aptinka platų lakiųjų organinių junginių spektrą (TVOCs). TVOC koncentracija yra tikslus rodiklis patalpų oro kokybei nustatyti. Remiantis temperatūros ir santykinės drėgmės matavimais, apskaičiuojama rasos taško temperatūra. Visi parametrai prieinami per Modbus RTU.

GAMINIO KODAS

| Gaminio kodas | Maitinimas | Pajungimas | Imax |
|---------------|-------------|------------|--------|
| RSVCM-R | 24 VDC, PoM | RJ45 | 115 mA |

NAUDOJIMO SRITIS

- Patalpų temperatūros, santykinės drėgmės ir TVOC matavimas
- Oro kokybės matavimas, palaikymas
- Gyvenamieji ir komerciniai pastatai
- Naudojamas tik patalpose

TECHNINIAI DUOMENYS

- Pasirenkamas temperatūros diapazonas: 0–50 °C
- Pasirenkamas santykinis drėgmės diapazonas 0–100%
- Pasirenkami temperatūros diapazonai: 0–60.000 Pa
- Keičiamas TVOC jutiklio modulis
- Elemento kaitimo laikas 15 minučių
- Aplinkos šviesos jutiklis su reguliuojamu "aktyviu" ir "budėjimo" lygiu
- 3 LED matuojamo parametro indikacijos diodai
- Tikslumas: $\pm 0,4$ °C (0–50 °C); ± 3 % rH (0–100 % rH)
- Korpusas:
 - ▶ apatinio dangtelio: plastikas ABS juoda (RAL 9004)
 - ▶ priekinis dangtelis: ASA, dramblio kaulo (RAL 9010)
- Apsaugos standartai: IP30 (atitinka EN 60529)
- Naudojimo sritis:
 - ▶ temperatūra: 0–50 °C
 - ▶ santykinė drėgmė: 0–95 % rH (ne kondensatas)
- Sandėliavimo temperatūra: -10–60 °C

STANDARTAI

- EMS direktyva 2014/30 / ES: 
 - ▶ EN 60730-1: 2011 Buitiniai ir panašios paskirties automatiniai elektriniai valdymo įtaisai. 1 dalis. Bendrieji reikalavimai
 - ▶ EN 61000-6-1: 2007 Elektromagnetinis suderinamumas (EMS). 6-1 dalis: Bendrieji standartai - atsparumas gyvenamosios, komercinės ir lengvosios pramonės aplinkai;
 - ▶ EN 61000-6-3:2007 Elektromagnetinis suderinamumas (EMS) - 6-3 dalis: Bendrieji standartai. Gyvenamųjų, komercinių ir lengvosios pramonės aplinkos emisijos standartas. Pakeitimai A1: 2011 ir AC: 2012 pagal EN 61000-6-3;
 - ▶ EN 61326-1: 2013 Elektrinė matavimo, valdymo ir laboratorijų įranga - EMS reikalavimai - 1 dalis: Bendrieji reikalavimai

- ▶ EN 61326-2-3: 2013 Elektrinė matavimo, valdymo ir laboratorijų įranga - EMS reikalavimai - 2-3 dalis: Keitiklių su integruotu arba nuotoliniu signalų formavimu bandymo konfigūracija, veikimo sąlygos ir veikimo kriterijai.
- Žemos įtampos direktyva 2014/35/EC
 - ▶ EN 60529: 1991 Apsaugos laipsniai, teikiami pagal korpusą (IP kodas). AC: 1993 m. - EN 60529;
- WEEE Direktyva 2012/19/EC
- RoHs Direktyva 2011/65/EU

VEIKIMO DIAGRAMA

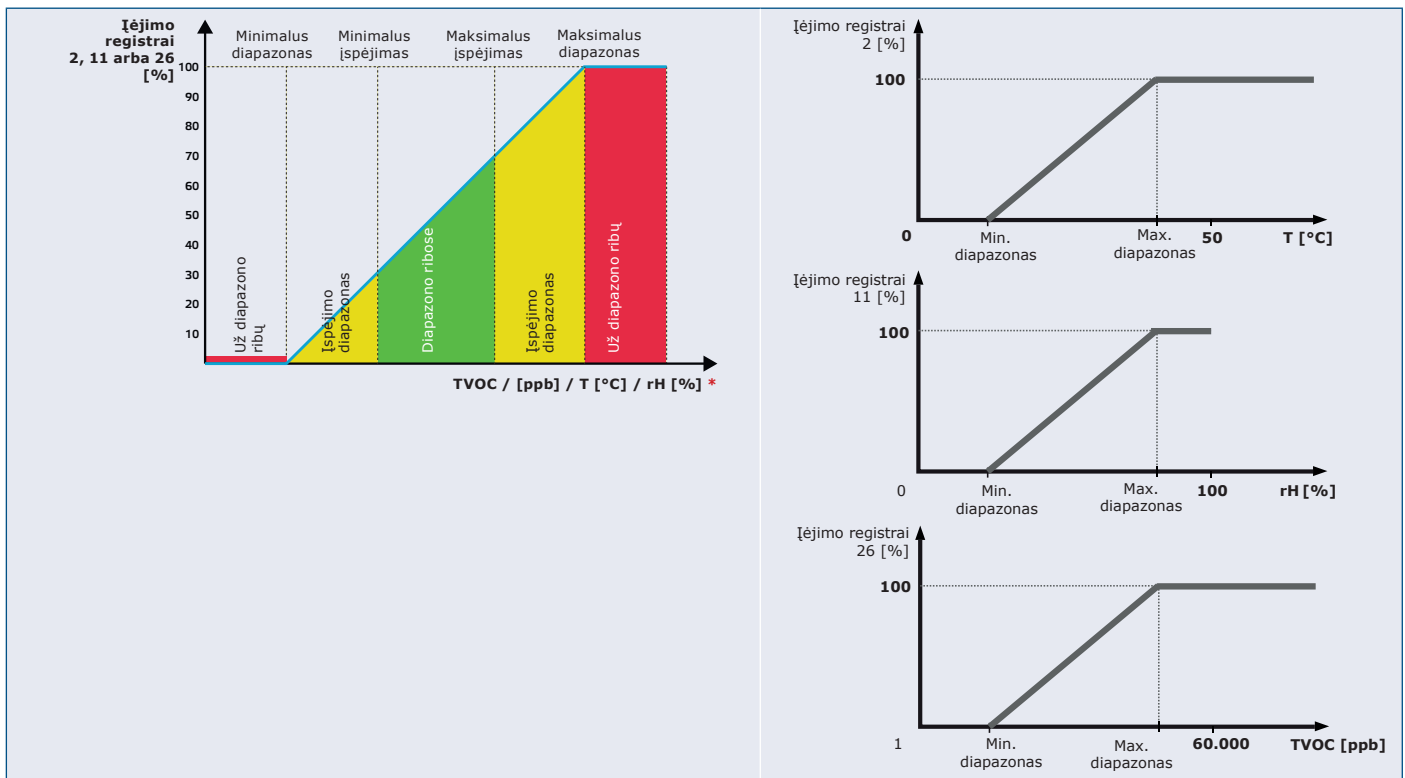

PAJUNGIMAS

| RJ45 lizdas (Power over Modbus) | | |
|---------------------------------|--------|---|
| Kontaktas 1 | 24 VDC | Maitinimo įtampa |
| Kontaktas 2 | | |
| Kontaktas 3 | A | Modbus RTU jungtis (RS485), signalas A |
| Kontaktas 4 | | |
| Kontaktas 5 | /B | Modbus RTU jungtis (RS485), signalas /B |
| Kontaktas 6 | | |
| Kontaktas 7 | GND | Įžeminimas, maitinimo įtampa |
| Kontaktas 8 | | |

MONTAVIMO IR NAUDOJIMO INSTRUKCIJOS

⚠ DĖMESIO

Prieš pradėdami montuoti RSVCM-R atidžiai perskaitykite "Saugumo ir atsargumo instrukcijas. Montavimui pasirinkite lygų paviršių (sieną, plokštę).

Kai planuojate gaminio montavimą, pasilikite pakankamai vietos jo aptarnavimui. Keitiklį montuokite gerai vėdinamoje vietoje.

Viską atlikite paeiliui:

1. Plokščiu atsuktuvu nuimkite priekinį baltą dangtelį, atlaisvindami fiksatarius iš abiejų pusių (žr. **Fig. 1 Fiksatorių atlaisvinimas**).
2. Perkiškite laidus per ertmę galiniame dangtelyje (žr. **Fig. 2 Montavimo matmenys**).
3. Naudodamiesi tinkamomis tvirtinimo medžiagomis (nekomplektuojama), patalpos jutiklį pritvirtinkite bent 1,5 m atstumu nuo grindų. Kai planuojate gaminio montavimą, pasilikite pakankamai vietos jo aptarnavimui. Keitiklį montuokite gerai vėdinamoje vietoje. Atkreipkite dėmesį į montavimo padėtį ir išmatavimus. žr. **Fig. 2 ir Fig. 3**.

Fig. 1 Fiksatorių atlaisvinimas

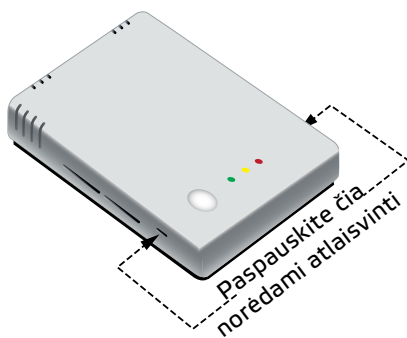

Fig. 2 Montavimo išmatavimai

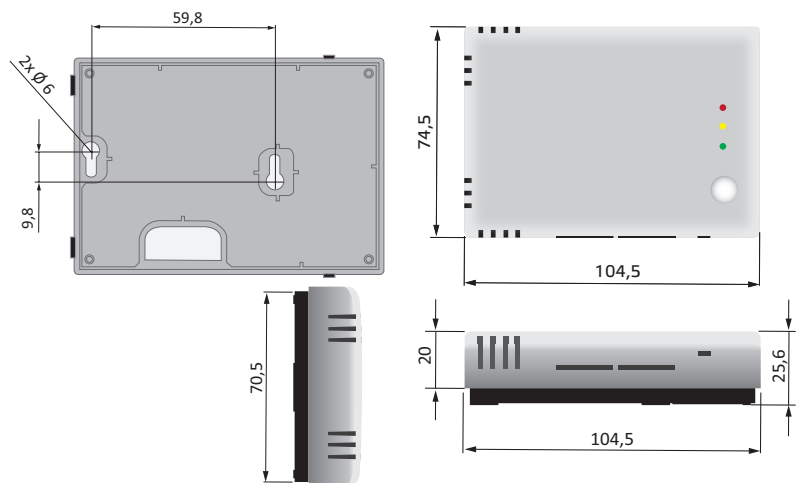
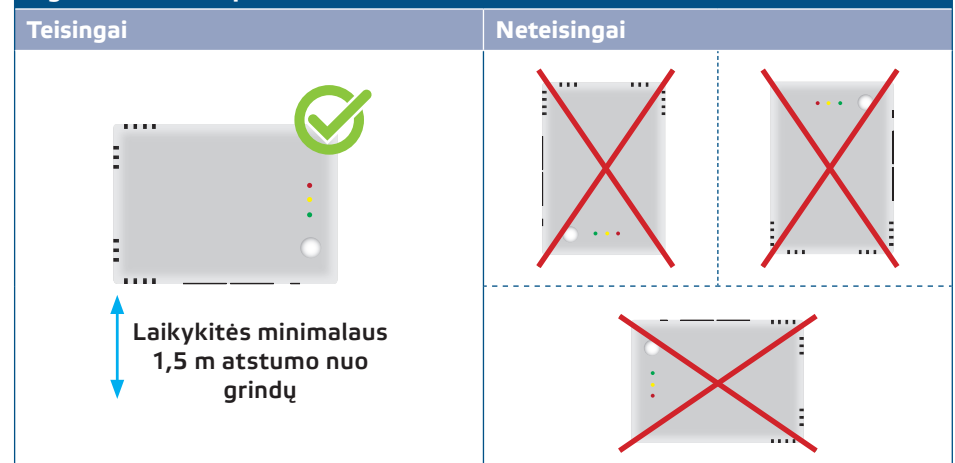
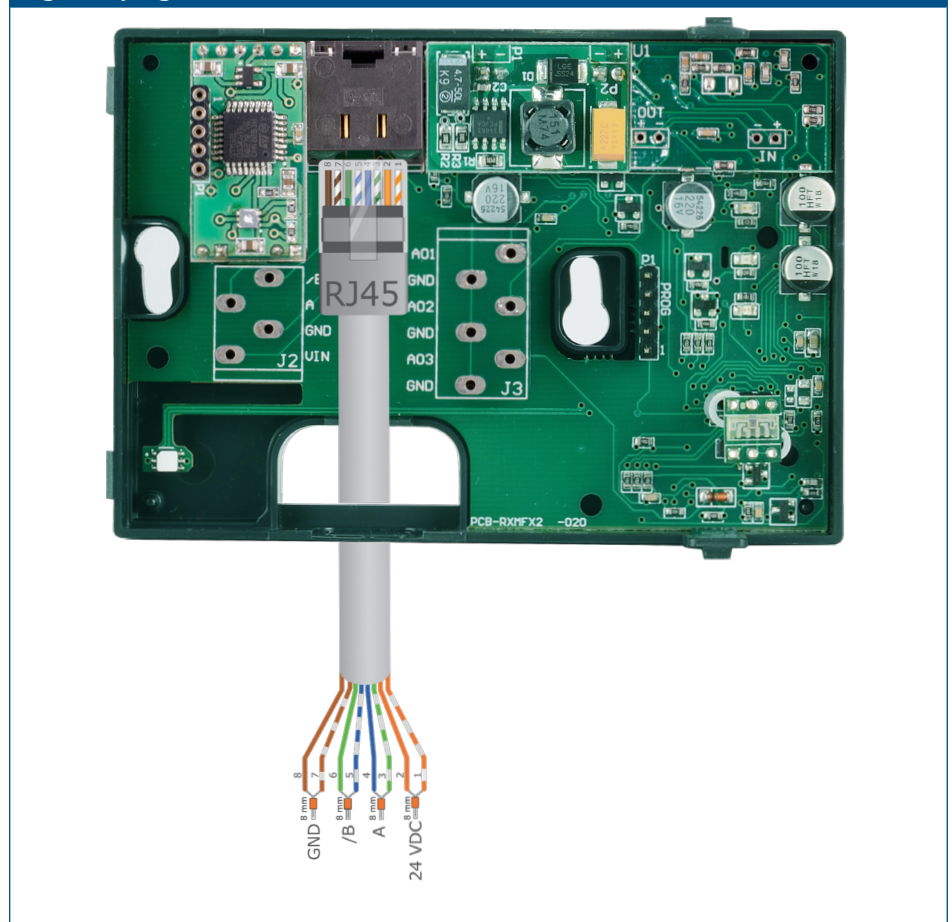

Fig. 3 Montavimo padėtis



4. Pajunkite laidus pagal pajungimo schema (žr. **Fig. 4**).

Fig. 4 Pajungimas



5. Uždėkite dangtelį ir pritvirtinkite.
6. Įjunkite maitinimo šaltinį.
7. Pagal savo poreikį keiskite gamyklinius nustatymus 3SModbus programa arba sensistent pulteliu. Gamyklinius nustatymus galite pažiūrėti *Modbus registų lentelėje*.

PASTABA

Norėdami gauti visus Modbus registų duomenis, žiūrėkite gaminio Modbus registų lentelę, kuri yra atskiras dokumentas, pridamas prie gaminio svetainėje ir kuriame yra registų sąrašas. Gaminiai, turintys ankstesnes programines įrangos versijas, gali būti nesuderinami su šiuo sąrašu.

Papildomi nustatymai

Norint užtikrinti teisingą ryšį, NBT reikia aktyvuoti tik dviems Modbus RTU tinklo įrenginiams. Jei reikia, įjungti NBT rezistorių tai galite padaryti per 3SModbus arba Sensistant (*Holding registras 9*).

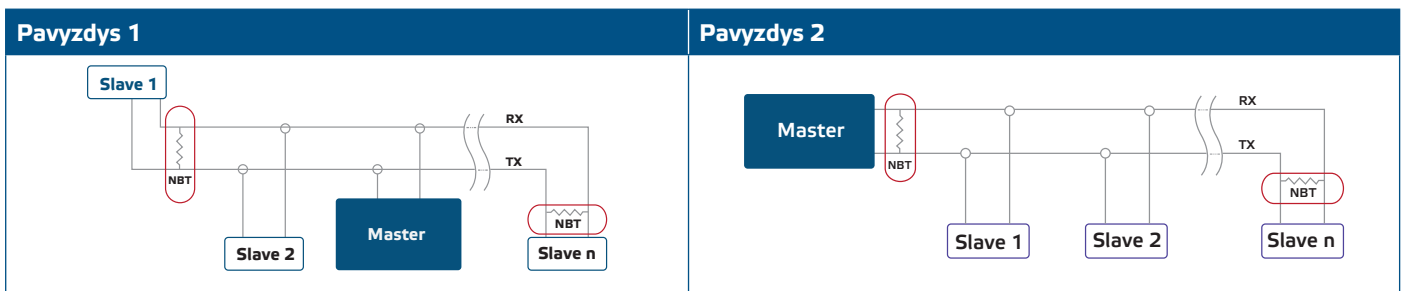

PASTABA

Modbus RTU tinkle reikia jungti du (NBT) rezistorius.

DĖMESIO

Nelaikykite tiesioginiuose saulės spinduliuose!

PASTABA

Jutiklis nėra suprojektuotas, taip kad būtų skirtas valdyti ar stebėti įrangą tokiose aplinkose, kur reikalingas gyvybės saugumas, kai jutiklio gedimas gali tiesiogiai sukelti mirtį, sužaloti ar padaryti didelę fizinę ar aplinkos žalą.

NAUDOJIMO INSTRUKCIJA

PASTABA

Iš plastikų išsiskiriantys junginiai gali paveikti jutiklio rodmenis. Prieš gaudami tikslias vertes, leiskite jutikliui padirbti kelias dienas, kol jutiklis stabilizuosis.

PASTABA

Įjungus įtampą, jutiklis turi įkaisti ir aukščiausią tikslumą ir našumo lygį, pasiekia per 15 minučių. Elemento šilimo momentu TVOC matavimai grįžta į 0 ppb.

Jutiklio kalibravimo funkcija:

Visi jutiklių elementai kalibruoti ir išbandyti mūsų gamykloje. TVOC jutiklio elemento gedimo atveju šį komponentą galima pakeisti.

Programinės įrangos atnaujinimas

Naujos funkcijos ir klaidų taisymai yra galimi atnaujinus programinę įrangą. Jei jūsų įrenginyje nėra įdiegta naujausia programinė įranga, ją galima atnaujinti. SenteraWeb yra paprasčiausias būdas atnaujinti įrenginio programinę įrangą. Jei neturite interneto modulio, programinę įrangą galima atnaujinti per 3SM programą (Sentera 3SMcenter programinės įrangos paketo dalis).

PASTABA

Užtikrinkite, kad programos atnaujinimo procedūros metu maitinimas nenutrūktu.

Šviesos indikacija

1. Kai šviečia žalias diodas, išmatuota vertė (TVOC, temperatūra ar santykinė drėgmė) yra tarp mažiausios ir didžiausios diapazono reikšmių (**5 pav. - 1**).
2. Kai šviečia geltonas diodas, išmatuota vertė (TVOC, temperatūra, santykinė oro drėgmė) yra arti diapazono ribos (**Fig. 5 - 2**).
3. Kai šviečia raudonas diodas, išmatuotoji vertė (TVOC, temperatūra, santykinė drėgmė) yra mažesnė už minimalią matavimo diapazono vertę arba didesnė už didžiausią vertę. Mirksintis raudonas šviesos diodas rodo prarastą ryšį su jutikliu (**Fig. 5 - 3**).

Šviesos indikacija

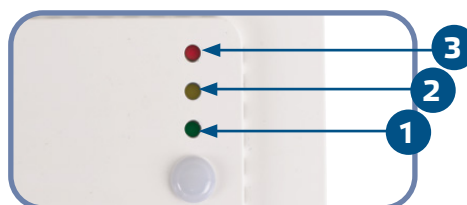

 **PASTABA**

Pagal gamyklinius nustatymus LED indikacija reiškia TVOC matavimus. Tai galima pakeisti į temperatūros arba santykinės drėgmės vertes per „Modbus Holding Register 79“ (žr. lentelę „Holding register“).

 **PASTABA**

Šviesos diodų intensyvumą galima reguliuoti nuo 0 iki 100% 10% žingsniais per Holding registerą 80.

Aplinkos šviesos jutiklis

Išmatuotas šviesos intensyvumas liuksais input registre 41. Atskirai, aktyvus ir budėjimo lygis gali būti apibrėžti holding registruose 35 ir 36. Jei išmatuotas šviesos lygis yra žemiau Standby lygio, įėjimo registras 42 tai nurodo.

- Aplinkos apšvietimo lygis <budėjimo režimo lygis: Input registre 42 nurodomas "Standby" budėjimo režimas.
- Aplinkos apšvietimo lygis > aktyvusis lygis: Input registre 42 nurodomas "Active" aktyvus režimas.
- Budėjimo lygis <Aplinkos apšvietimo lygis <Aktyvus lygis: Input registre 42 indikuoja "Low intensity" žemas intensyvumas.

INSTRUKCIJA, KAIP PATIKRINTI PAJUNGIMĄ

Įjungus maitinimą, vienas iš šviesos diodų užsidega pagal išmatuoto kintamojo būseną. Jei taip neatsitiko dar kartą patikrinkite visas jungtis.

TRANSPORTAVIMO IR SANDĖLIAVIMO SĄLYGOS

Venkite smūgių ir ekstremalių sąlygų, sandėliuokite originaliose pakuotėse.

INFORMACIJA APIE GARANTIJĄ IR APRIBOJIMAI

Dveji metai nuo pristatymo datos gamykliniam defektui. Visi pakeitimai arba modifikacijos atleidžia gamintoją nuo bet kokios atsakomybės. Gamintojas neatsako už spausdinimo klaidas ir neatitikimus šiame dokumente, nes gamintojas pasilieka teisę į gaminio modifikavimą ir tobulinimą bet kuriuo laiku po šio dokumento išleidimo.

PRIEŽIŪRA

Normaliomis sąlygomis šis gaminys nereikalauja priežiūros. Suteptą gaminį valyti sausu arba drėgnu skudurėliu. Labai suteptą gaminį, valykite naudojant neagresyvius skysčius. Atsižvelgiant į šias aplinkybes prieš valant, gaminys turi būti atjungtas nuo maitinimo. Atkreipkite dėmesį, kad į gaminį nepatektų drėgmė. Pajunkite prie jo maitinimą tik tada kai jis bus visiškai sausas.

