

# SDP-E0US-XT

## Potenciometras su min ir maks nustatymais



Šie potenciometrai gali valdyti įrangą, kuriai reikia kintamo valdymo signalo. Maitinimo įtampa yra nuo 5 VDC iki 24 VDC. Išėjimas keičiamas nuo minimalaus iki maksimalaus arba nuo maksimalaus iki minimalaus per sukamąją rankenėlę. Yra versija be išjungimo jungiklio ir versija su išjungimo jungikliu kairėje padėtyje. Potenciometras tinka tiek potinkiniam (IP44), tiek virštinkiniam montavimui (IP54).

### Pagrindinės savybės

- Išėjimo signalo valdymas tarp minimalaus ir maksimalaus arba atvirkščiai
- Minimali ir maksimali išėjimo vertė keičiamas dviem trimeriais
- Analoginio / moduluojamo išėjimo tipas pasirenkamas trumpikliu
- Yra dvi gaminio versijos su išjungimo ir be išjungimo padėties
- Vandens purlams atsparus korpusas
- Potinkinis arba virštinkinis montavimas

### Techniniai duomenys

Maitinimo įtampa, Us	5–24 VDC	
Pasirenkami analoginiai / moduluojami išėjimų tipai	0–100% JAV režimas	min. apkrova 50 kΩ (LR ≥ 50 kΩ),
	0–20 mA režimas	maksimali apkrova 500 Ω (RL ≤ 500 Ω)
	PWM režimas	PWM dažnis: 1 kHz, min. apkrova 50 kΩ (RL ≥ 50 kΩ) PWM įtampos lygis: 3,3 VDC arba 12 VDC
Išėjimai	Priklauso nuo abiejų trimerių padėties: iki minimumo iki maksimumo arba iki minimumo	
Min greitis valdosi	0 - 100% reguliuojama trimerius	
Maks greitis valdosi	0 - 100% reguliuojama trimerius	
Vartojimas	19 mA	
Apsaugos standartai	IP44 / IP54 (atitinka EN 60529)	
Aplinkos sąlygos	Temperatūra	0–50 °C
	Santykinė drėgmė	< 95 % rH (ne kondensatas)



### PAJUNGIMAS

Us	Maitinimo įtampa (5–24 VDC)
GND	Maitinimo įtampa, žeminimas
Ao	Išėjimo signalas (0 - 100% Jav, 0-20 mA, 0-100% PWM)
GND	Išėjimo signalo žeminimas
Pajungimas	Spyruokliniai gnybtai, monolitinis laidas 1,0–1,5 mm <sup>2</sup> arba daugiagydis laidas su antgaliu 0,5–1,0 mm <sup>2</sup> , ilgis 7 mm

### Naudojimo sritis

- Įvairios sistemos, kuriose reikalingas 0-10 V valdymo signalas

### GAMINIO KODAS

	Maitinimas	Išėjimai	OFF padėtis
SDP-E0US-AT	5–24 VDC	Min - max arba max - min	taip
SDP-E0US-BT			NE

### STANDARTAI

- Žemos įtampos direktyva 2014/35/ES
  - EN 60529:1991 Aptvarų apsaugos laipsniai (IP kodas) En 60529 pakeitimas AC:1993
  - EN 60730-1: 2011 Buitiniai ir panašios paskirties automatiniai elektriniai valdymo įtaisai. 1 dalis. Bendrieji reikalavimai
- EMC direktyva 2014/30/EU
  - EN 61000-6-2:2005 Elektromagnetinis suderinamumas (EMC) – 6-2 dalis: Bendrieji standartai – Imunitetas pramoninei aplinkai EN 61000-6-2 pakeitimas AC:2005
  - EN 61000-6-3:2007 Elektromagnetinis suderinamumas (EMC) – 6-3 dalis: Bendrieji standartai – Gyvenamųjų, komercinių ir lengvųjų pramonės aplinkos išmetamųjų teršalų standartas EN 61000-6-3 pakeitimai A1:2011 ir AC:2012
  - EN 61000-3-2:2014 Elektromagnetinis suderinamumas (EMC) – 3-2 dalis: Ribos - harmoninių srovių emisijų ribos (įrangos įėjimo srovė ≤ 16 A per fazę)
- EE[otų] direktyva 2012/19/ES
- Pavojingų medžiagų naudojimo apribojimo direktyva 2011/65/ES

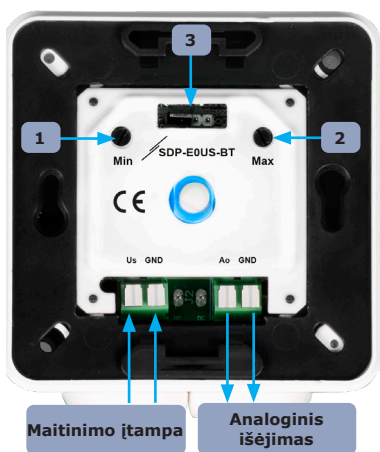

### Nustatymai

1 – Min greičio trimeris	Visada yra 20 % minimalus valdymo diapazonas tarp trimeriais nustatytų verčių.	0 - 80% Us
2 – Maks greičio trimeris		20 - 100% Us
3 – Analoginio / moduluojamo išėjimo tipo pasirinkimo kontaktai (įtampa / srovė / PWM)		

# SDP-E0US-XT

Potenciometras su min ir maks nustatymais



## Veikimo diagrama(os)

SDP-E0US-BT

Trimeris: Min < Max

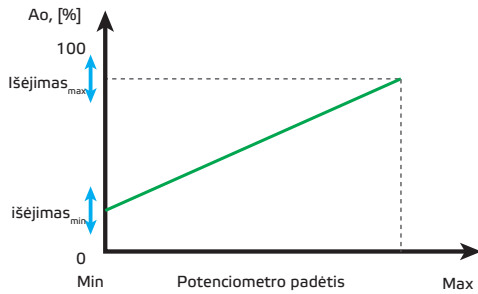

Trimeris: Min > Max

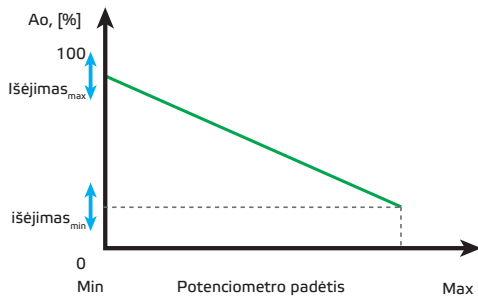

SDP-E0US-AT

Trimeris: Min < Max

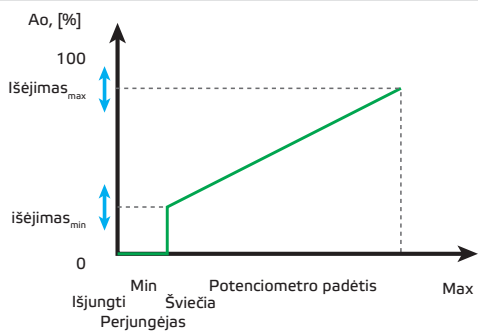

Trimeris Min > Max

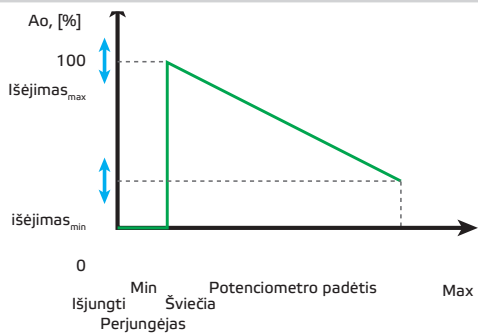

**Dėmesio:** Pagal gamyklinius nustatymus išėjimo signalas eina nuo minimumo iki maksimumo, sukant rankenėlę pagal laikrodžio rodyklę. Kai minimali vertė nustatoma didesnė nei maksimali vertė, išėjimo signalas eina nuo maksimalaus iki minimalaus. Tarp trimeriais nustatytų reikšmių visada yra 20% minimalus kontrolinis diapazonas. Min trimerio reikšmė laikoma prioritetu. Jei abu trimeriai yra nustatyti ant minimumo, išėjimas valdysis nuo 0% iki 20%. Jei abu trimeriai bus nustatyti ant maksimumo, išėjimas valdysis nuo 80% iki 100%.

## Tvirtinimas ir matmenys

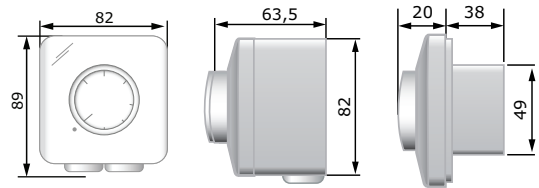

### Virštinkinis montavimas

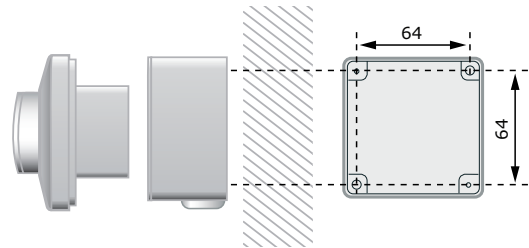

### Potinkinis montavimas

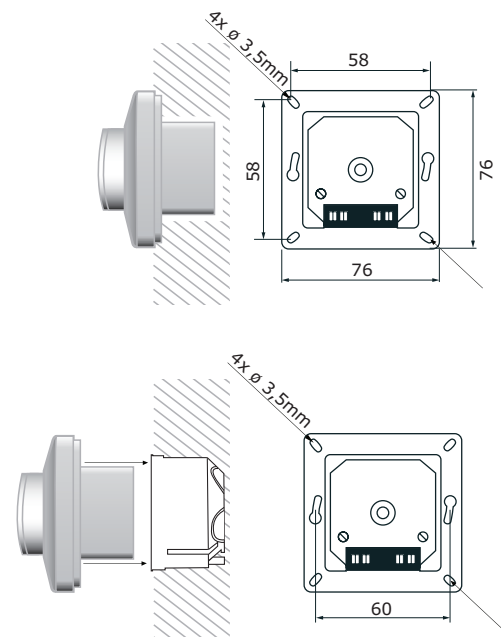

# SDP-E0US-XT

Potenciometras su min ir maks nustatymais



## Pakavimas

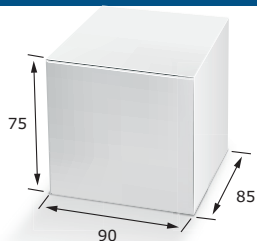

Gaminio kodas	Pakuotė	Ilgis [mm]	Plotis [mm]	Aukštis [mm]	Neto svoris	Bruto svoris
SDP-E0US-XT	Vienetas (1 vnt.)	89	82	64	0,14 kg	0,17 kg
	Kartoninė dėžė (10 vnt.)	492	182	84	1,49 kg	1,85 kg
	Dėžė (60 vnt.)	590	380	280	8,94 kg	12,09 kg

## Pasaulinės prekybos prekių numeriai (GTIN)

Pakuotė	SDP-E0US-AT	SDP-E0US-BT
<b>Vienetas</b>	05401003018538	05401003018545
<b>Dėžutė</b>	05401003302828	05401003302835
<b>Dėžė</b>	05401003504154	05401003504161