

## Elektroninis ventiliatoriaus greičio reguliatorius



MT reguliatoriumi rankiniu būdu valdomas įtampa valdomų (230 VAC / 50 Hz) variklių sukimosi greitis, keičiant maitinimo įtampą. Tinkamas porinkiniam montavimui (IP44) ir virštinkiniam montavimui (IP54). Prie reguliatoriaus galima prijungti kelis ventiliatorius, tik svarbu neviršyti maksimalios srovės. Visi modeliai turi papildomą (nereguliuojamą) 230 VAC išėjimą.

### Pagrindinės savybės

- Nepertraukiamas greičio valdymas
- Valdymas nuo mažiausio iki didžiausio greičio (MTY) ir nuo didžiausio iki mažiausio greičio (MTX)
- Minimalus greitis reguliuojamas vidiniu trimeriu
- Pridėtas atsarginis 5\*20 mm saugiklis
- OFF padėtis gali būti išjungta, kad ventiliatorius veiktų nuolat

### Naudojimo sritis

- Rankinis variklių / ventiliatorių greičio valdymas HVAC sistemose
- Naudojamas tik patalpose

### Gaminio kodas

Gaminio kodas	Srovė, [A]	Saugiklis (5*20 mm), [A]
<b>IŠĖJIMO VALDYMAS NUO MINIMUMO IKI MAKSIMUMO.</b>		
<b>MTY-0-05-AT</b>	0,05–0,5	F-0,63 A-H
<b>MTY-0-15-AT</b>	0,1–1,5	F-2,00 A-H
<b>MTY-0-25-AT</b>	0,2–2,5	F-3,15 A-H
<b>MTY-0-40-AT</b>	0,4–4,0	F-5,0 A-H
<b>IŠĖJIMO VALDYMAS NUO MAKSIMUMO IKI MINIMUMO</b>		
<b>MTX-0-05-AT</b>	0,05–0,5	F-0,63 A-H
<b>MTX-0-15-AT</b>	0,1–1,5	F-2,00 A-H
<b>MTX-0-25-AT</b>	0,2–2,5	F-3,15 A-H
<b>MTX-0-40-AT</b>	0,4–4,0	F-5,0 A-H

### Techniniai duomenys

Maitinimas	230 VAC ± 10 % / 50 Hz	
Reguliuojamas išėjimas	80–230 VAC	
Nereguliuojamas išėjimas	230 VAC / max. 2 A	
Minimalaus greičio nustatymas	80–180 VAC	
Aplinkos sąlygos	Temperatūra	0–35 °C
	Santykinė drėgmė	< 100 % rH (ne kondensatas)
Apsaugos standartai	IP44 / IP54 (atitinka EN 60529)	

### Standartai

- EMS direktyva 2014/30/EU:
  - EN 60730-1:2011 Buitiniai ir panašios paskirties automatiniai elektriniai valdymo įtaisai. 1 dalis. Bendrieji reikalavimai
  - EN 61000-6-1:2007 Elektromagnetinis suderinamumas (EMS). 6-1 dalis. Bendrieji standartai. Atsparumas gyvenamosioms, komercinėms ir lengvosios pramonės aplinkoms
  - EN 61000-6-3:2007 Elektromagnetinis suderinamumas (EMS). 6-3 dalis. Bendrieji standartai. Gyvenamosios, komercinės ir lengvosios pramonės aplinkos emisijos standartas EN 61000-6-3 pakeitimai A1:2011 ir AC:2012
  - EN 61000-3-2:2014 Elektromagnetinis suderinamumas (EMS) – 3-2 dalis. Ribos. Harmoninių srovių emisijos ribos (įrangos įvesties srovė ≤ 16 A fazėje)
- Žemos įtampos direktyva 2014/35 / ES:
  - EN 60529:1991 Apsaugos laipsniai, kuriuos suteikia gaubtai (IP kodas) Keitinys AC:1993-EN 60529
  - EN 60730-1:2011 Buitiniai ir panašios paskirties automatiniai elektriniai valdymo įtaisai. 1 dalis. Bendrieji reikalavimai
- WEEE Direktyva 2012/19/EC
- RoHS Direktyva 2011/65/EC



### Nustatymai

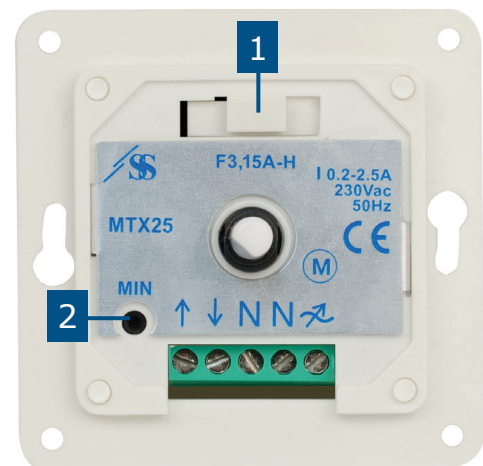

1 - Saugiklio laikiklis		su atsarginiu saugikliu
2 - Minimalaus greičio nustatymo trimėris		Reguliuoja min. greitį (gamyklinis nustatymas 100 VAC)

### Pajungimas

↑	Maitinimas (230 VAC ± 10 % / 50 Hz)
↓	Nereguliuojamas išėjimas / įėjimas išjungti OFF padėti
N	Neutralė
	Reguliuojamas išėjimas varikliui
Pajungimas	Kabelio diametras: maks. 2,5 mm <sup>2</sup>

**Pastaba:** Jei norite išjungti OFF padėtį, prijunkite 230 VAC maitinimo įtampą prie nereguliuojamo išėjimo (↓). Tokiu atveju neprijuninkite maitinimo prie: ↑.



**Veikimo diagramos MTX (nuo maksimumo iki minimumo)**

Ijungta OFF padėtis: maitinimo įtampa prijungta prie ↑ ir N

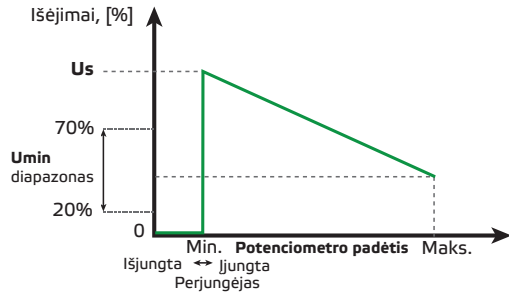

OFF padėtis išjungta: maitinimo įtampa prijungta prie ↓ ir N

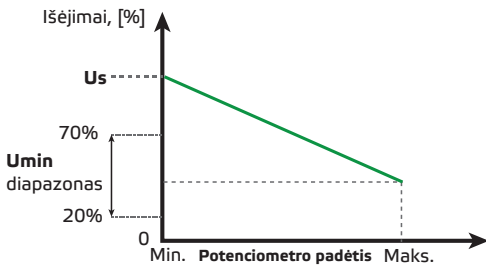

**Veikimo diagramos MTY (nuo minimumo iki maksimumo)**

Ijungta OFF padėtis: maitinimo įtampa prijungta prie ↑ ir N

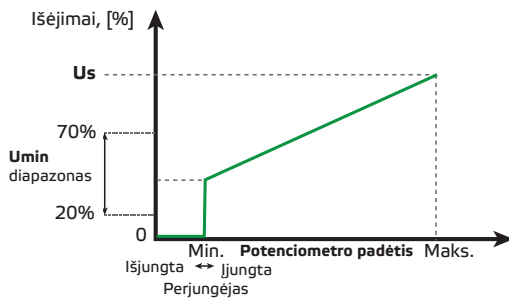

OFF padėtis išjungta: maitinimo įtampa prijungta prie ↓ ir N

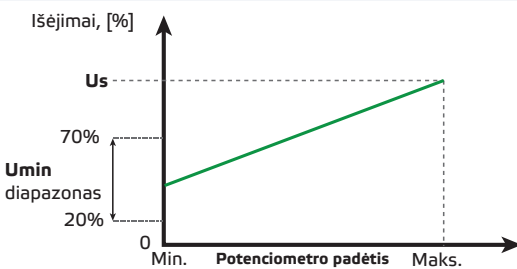

**Tvirtinimas ir išmatavimai**

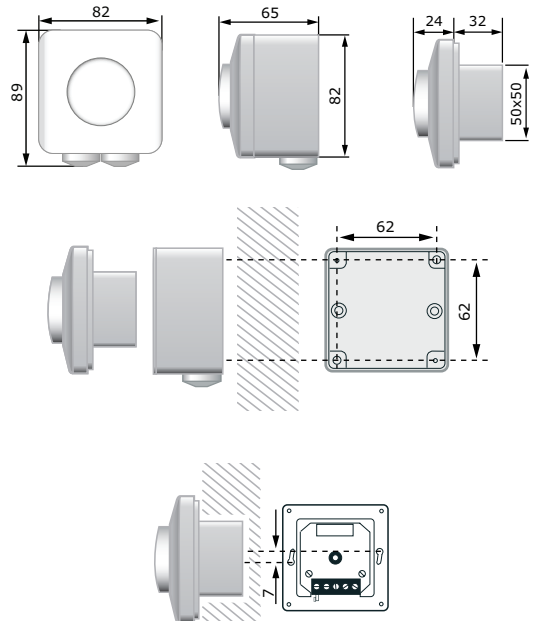

**Dėmesio!** MTX-0-40-AT ir MTY-0-40-AT tinka tik viršstinkiniam montavimui!

**Pakuotė**

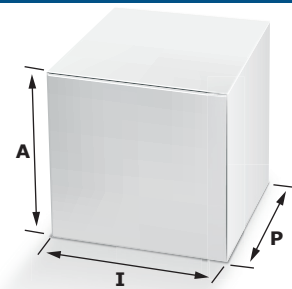

Gaminyms	Pakuotė	Ilgis [mm]	Plotis [mm]	Aukštis [mm]	Neto svoris	Bruto svoris
MTX-0-05-AT MTY-0-05-AT	Vienetas (1 vnt.)	85,5	95,5	70,5	0,17 kg	0,19 kg
	Dėžė (10 vnt.)	492	182	84	1,70 kg	2,05 kg
	Dėžė (60 vnt.)	590	380	280	10,20 kg	13,29 kg
MTX-0-15-AT MTY-0-15-AT MTX-0-25-AT MTY-0-25-AT	Vienetas (1 vnt.)	85,5	95,5	70,5	0,17 kg	0,19 kg
	Dėžė (10 vnt.)	492	182	84	1,70 kg	2,05 kg
	Dėžė (60 vnt.)	590	380	280	10,20 kg	13,29 kg
MTX-0-40-AT MTY-0-40-AT	Vienetas (1 vnt.)	85	96	71	0,24 kg	0,26 kg
	Dėžė (10 vnt.)	485	182	84	2,40 kg	2,75 kg
	Dėžė (60 vnt.)	580	380	280	14,40 kg	17,49 kg

**Pasaulinės prekybos prekių numeriai (GTIN)**

Pakuotė	Vienetas	Dėžė	Dėžė
<b>MTX-0-05-AT</b>	05401003008959	05401003301449	05401003502112
<b>MTY-0-05-AT</b>	05401003009017	05401003301500	05401003502174
<b>MTX-0-15-AT</b>	05401003008973	05401003301463	05401003502136
<b>MTY-0-15-AT</b>	05401003009031	05401003301524	05401003502198
<b>MTX-0-25-AT</b>	05401003008997	05401003301487	05401003502150
<b>MTY-0-25-AT</b>	05401003009048	05401003301531	05401003502204
<b>MTX-0-40-AT</b>	05401003009000	05401003301494	05401003502167
<b>MTY-0-40-AT</b>	05401003009055	05401003301548	05401003502211