

Regolatore elettronico di velocità per ventilatori



I controller MT forniscono il controllo manuale della velocità di rotazione dei motori controllabili in tensione (230 VAC / 50 Hz) variando la tensione fornita attraverso il controllo dell'angolo di fase. Sono adatti sia per il montaggio a incasso che su superficie. È possibile collegare più motori al controller purché non venga superato il limite di corrente. Tutti i modelli hanno un'uscita extra (non regolata) da 230 VAC.

Caratteristiche principali

- Controllo della velocità infinitamente variabile
- Regolazione dal minimo al massimo (MTY) o dal massimo al minimo (MTX).
- Velocità minima regolabile tramite trimmer interno
- Fusibile 5*20 mm, fusibile di ricambio incluso
- La posizione OFF può essere disabilitata per ottenere il funzionamento continuo del ventilatore

Area di utilizzo

- Controllo manuale della velocità del motore/del ventilatore nelle applicazioni HVAC
- Solo per uso interno

Codici articolo

Codice articolo	Intervallo di corrente nominale [A]	Fusibile (5*20 mm), \[A]
VELOCITÀ DA MINIMA A MASSIMA		
MTY-0-05-AT	0,05–0,5	T-2,5 A-H
MTY-0-15-AT	0,1–1,5	T-2,5 A-H
MTY-0-25-AT	0,2–2,5	T-3,15 A-H
MTY-0-40-AT	0,4–4,0	T-5,0 A-H
VELOCITÀ DA MASSIMA A MINIMA		
MTX-0-05-AT	0,05–0,5	T-2,5 A-H
MTX-0-15-AT	0,1–1,5	T-2,5 A-H
MTX-0-25-AT	0,2–2,5	T-3,15 A-H
MTX-0-40-AT	0,4–4,0	T-5,0 A-H

Specifiche tecniche

Alimentazione elettrica	230 VAC ±10 % / 50 Hz	
Uscita regolata	80–230 VAC	
Uscita non regolata	230 VAC / max. 2 A	
Regolazione minima della velocità	80–180 VAC	
Condizioni ambientali	Temperatura	0–35 °C
	Umidità relativa	< 100 % rH (senza condensa)
Standard di protezione	IP44 / IP54 (secondo EN 60529)	

Gli standard

- Direttiva sulla compatibilità elettromagnetica (EMC) 2014/30/EU
 - EN 60730-1:2011 Comandi elettrici automatici per uso domestico e similare - Parte 1: Requisiti generali
 - EN 61000-6-1:2007 Compatibilità elettromagnetica (EMC) - Parte 6-1: Norme generiche - Immunità per ambienti residenziali, commerciali e dell'industria leggera
 - EN 61000-6-3:2007 Compatibilità elettromagnetica (EMC) - Parte 6-3: Norme generiche - Standard di emissione per ambienti residenziali, commerciali e dell'industria
 - EN 61000-3-2:2014 Compatibilità elettromagnetica (EMC) - Parte 3-2: Limiti - Limiti per le emissioni di corrente armonica (corrente di ingresso dell'apparecchiatura ≤ 16 A per fase)
- Direttiva sulla bassa tensione (LVD) 2014/35/EU
 - EN 60529:1991 Gradi di protezione fornita dai contenitori (Codice IP) Emendamento da AC:1993 a EN 60529
 - EN 60730-1:2011 Comandi elettrici automatici per uso domestico e similare - Parte 1: Requisiti generali
- Direttiva WEEE 2012/19/EU - Rifiuti di apparecchiature elettriche ed elettroniche
- Direttiva RoHS 2011/65/EU - Restrizione sull'uso di determinate sostanze pericolose nelle apparecchiature elettriche ed elettroniche



Impostazioni

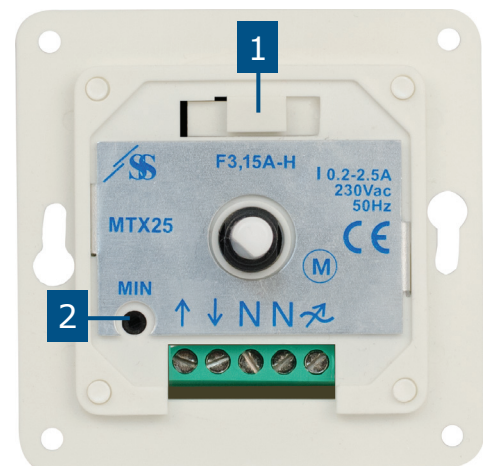

1 - Portafusibile		con un fusibile di riserva
2 - Trimmer velocità minima		Regola la velocità minima (impostazione di fabbrica 100 VAC)

Cablaggio e connessioni

↑	Alimentazione (230 VAC ±10% / 50 Hz)	
↓	Uscita non regolata / ingresso per disabilitare la posizione OFF	
N	Neutro	
	Uscita regolata al motore	
Connessioni	Sezione trasversale del cavo: max. 2,5 mm ²	

Note: Per disabilitare la posizione OFF, collegare la tensione di alimentazione 230 VAC all'uscita non regolata (L1). In questo caso, non collegare l'alimentatore a ↑.



MT

Regolatore elettronico di velocità per ventilatori

Schemi operativi MTX (dal massimo al minimo)

Posizione OFF abilitata: tensione di alimentazione collegata a \uparrow e N

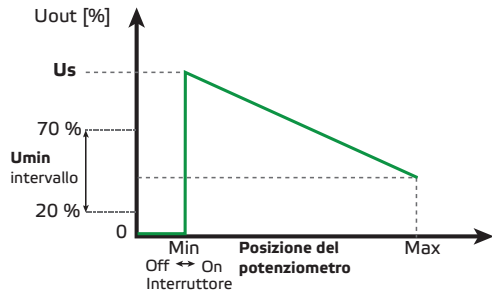

Posizione OFF abilitata: tensione di alimentazione collegata a \uparrow e N

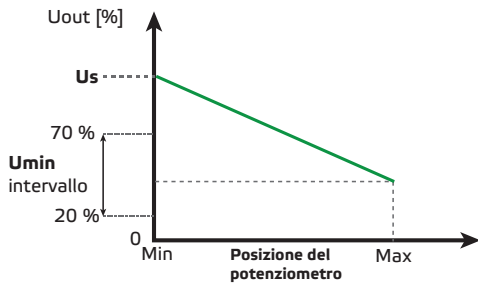

Fissaggio e dimensioni

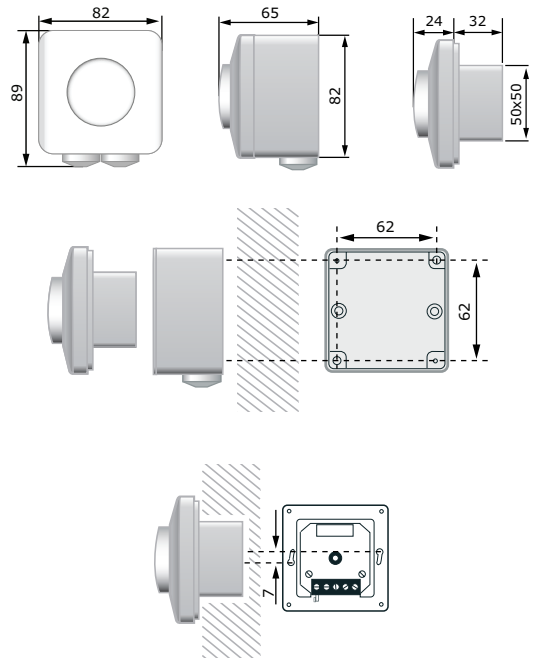

Attenzione! MTX-0-40-AT e MTY-0-40-AT sono adatti solo per il montaggio superficiale!

Schemi operativi MTY (dal minimo a massimo)

Posizione OFF abilitata: tensione di alimentazione collegata a \uparrow e N

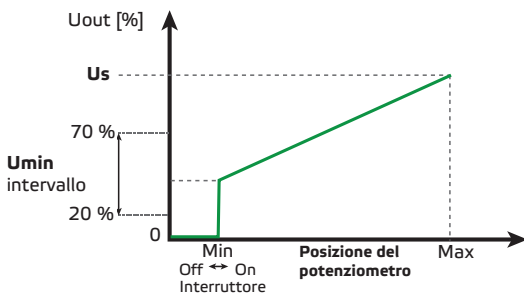

Posizione OFF abilitata: tensione di alimentazione collegata a \uparrow e N

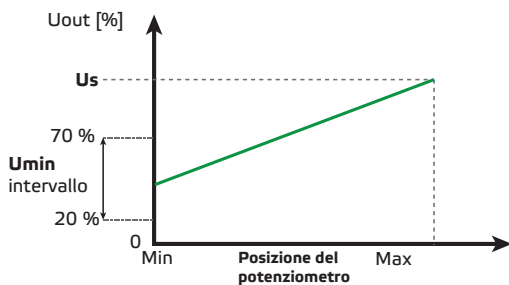

Confezione

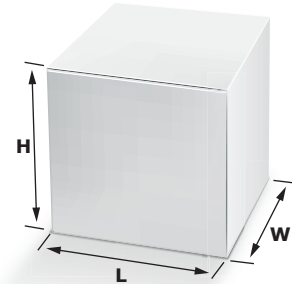

Articolo	Confezione	Lunghezza [mm]	Larghezza [mm]	Altezza [mm]	Peso netto	Peso lordo
MTX-0-05-AT MTY-0-05-AT	MTY-0-05-AT	85,5	95,5	70,5	0,17 kg	0,19 kg
	Cartone (10 pezzi)	492	182	84	1,70 kg	2,05 kg
	Scatola (60 pezzi)	590	380	280	10,20 kg	13,29 kg
MTX-0-15-AT MTY-0-15-AT MTX-0-25-AT MTY-0-25-AT	MTY-0-05-AT	85,5	95,5	70,5	0,17 kg	0,19 kg
	Cartone (10 pezzi)	492	182	84	1,70 kg	2,05 kg
	Scatola (60 pezzi)	590	380	280	10,20 kg	13,29 kg
MTX-0-40-AT MTY-0-40-AT	MTY-0-05-AT	85	96	71	0,24 kg	0,26 kg
	Cartone (10 pezzi)	485	182	84	2,40 kg	2,75 kg
	Scatola (60 pezzi)	580	380	280	14,40 kg	17,49 kg

Numeri di articoli del commercio mondiale (GTIN)

Confezione	Confezione	Cartone	Scatola
MTX-0-05-AT	05401003008959	05401003301449	05401003502112
MTY-0-05-AT	05401003009017	05401003301500	05401003502174
MTX-0-15-AT	05401003008973	05401003301463	05401003502136
MTY-0-15-AT	05401003009031	05401003301524	05401003502198
MTX-0-25-AT	05401003008997	05401003301487	05401003502150
MTY-0-25-AT	05401003009048	05401003301531	05401003502204
MTX-0-40-AT	05401003009000	05401003301494	05401003502167
MTY-0-40-AT	05401003009055	05401003301548	05401003502211