

# DCVCM-R | SENSOR INTELIGENTE DE TCOV PARA CONDUCTOS

Instrucciones de montaje y funcionamiento

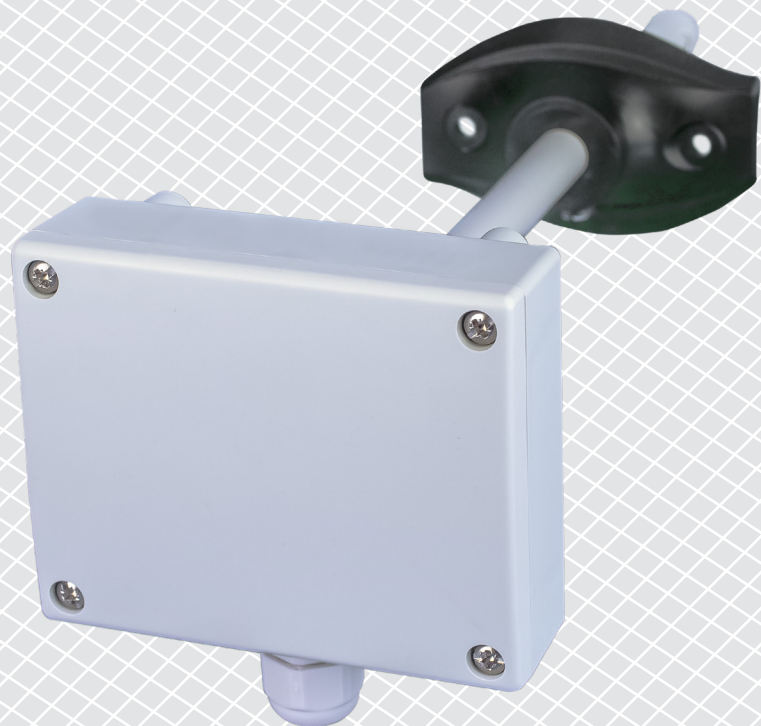

# Índice

<b>MEDIDAS DE SEGURIDAD Y PRECAUCIÓN</b>	<b>3</b>
<b>DESCRIPCIÓN DEL PRODUCTO</b>	<b>4</b>
<b>CÓDIGOS DE ARTÍCULOS</b>	<b>4</b>
<b>ÁMBITO DE APLICACIÓN Y USO</b>	<b>4</b>
<b>CARACTERÍSTICAS TÉCNICAS</b>	<b>4</b>
<b>ESTÁNDARES</b>	<b>4</b>
<b>DIAGRAMA(S) DE FUNCIONAMIENTO</b>	<b>5</b>
<b>CABLEADO Y CONEXIONES</b>	<b>5</b>
<b>ETAPAS DE MONTAJE</b>	<b>6</b>
<b>INSTRUCCIONES DE FUNCIONAMIENTO</b>	<b>9</b>
<b>COMPROBACIÓN DEL MONTAJE EFECTUADO</b>	<b>9</b>
<b>TRANSPORTE Y ALMACENAMIENTO</b>	<b>9</b>
<b>GARANTÍA Y RESTRICCIONES</b>	<b>9</b>
<b>MANTENIMIENTO</b>	<b>9</b>

## MEDIDAS DE SEGURIDAD Y PRECAUCIÓN



Lea toda la información, la Hoja de Datos, los Mapas de los Registros Modbus y las Instrucciones de Montaje y Funcionamiento, así como examine el Esquema del Cableado y las Conexiones, antes de que empiece a usar el producto. Para seguridad personal y del equipo, así como para rendimiento óptimo del producto, asegúrese que Usted haya entendido completamente el contenido del presente documento, antes de que empiece el montaje, el uso o el mantenimiento de este producto.



Por motivos de seguridad y licencia (CE), la transformación y/o las modificaciones del producto, realizadas sin la autorización debida, son inadmisibles.



Este producto no tiene que estar expuesto a condiciones anormales, como por ejemplo: temperaturas extremas, luz solar directa o vibraciones. La exposición prolongada a sustancias y vapores químicos en concentración elevada puede afectar al rendimiento del producto. Asegúrese que el ambiente, donde el producto va a funcionar, sea lo más seco posible, evite la condensación.



Todas las actividades de montaje tienen que cumplir las normas y las regulaciones locales de salud y seguridad, así como los estándares de electricidad locales y las otras normativas aplicables en materia. Este producto puede ser montado solamente por un ingeniero o técnico, que tenga conocimientos y experiencia profesionales respecto a sus características y funcionamiento, así como respecto a las medidas de seguridad y precaución.



Evite contactos con componentes eléctricos, que estén bajo tensión. Desconecte siempre la fuente de alimentación antes de que proceda a la conexión del cableado del producto, su mantenimiento o reparación.



Compruebe siempre, que Usted aplique la fuente de alimentación adecuada, así como que use el cableado, cuyos tamaño y características son apropiados para el producto. Asegúrese que todos los tornillos y tuercas estén apretados bien y los fusibles, (siempre que se encuentren disponibles), estén montados correctamente.



El reciclaje de los equipos y los embalajes debe tenerse en cuenta. Esta actividad tiene que realizarse conforme a la legislación, las normas y las regulaciones nacionales y locales.



En caso de que surja alguna pregunta, cuya respuesta no pueda encontrarse en el presente documento, por favor, póngase en contacto con nuestro soporte técnico o consulte algún especialista en materia.

## DESCRIPCIÓN DEL PRODUCTO

Las series DCVCM-R incluyen sensores inteligentes para conductos, que miden total de compuestos orgánicos volátiles, temperatura y humedad relativa. Su algoritmo genera un valor de salida según las mediciones de TCOV, temperatura y humedad relativa, que se puede usar para control directo de ventiladores EC, reguladores de velocidad de ventiladores AC y actuadores para válvulas o compuertas. Estos dispositivos se alimentan a través de 'Power over Modbus' y todos sus parámetros son accesibles también por medio de dicha comunicación.

## CÓDIGOS DE ARTÍCULOS

Código de artículo	Alimentación	Conexión	I <sub>max</sub>
DCVCM-R	24 VDC, PoM	RJ45	25 mA

## ÁMBITO DE APLICACIÓN Y USO

- Demanda controlada de ventilación, según la concentración de TCOV, temperatura y humedad relativa.
- Adecuado para montaje en conductos de aire

## CARACTERÍSTICAS TÉCNICAS

- Elemento sensor de silicio para medición de TCOV
- 'Bootloader' para actualización del 'firmware' a través de la comunicación Modbus RTU
- Comunicación Modbus RTU
- Módulo sensor de TCOV recambiable
- Alcance de temperatura elegible: -30–70 °C
- Alcance de humedad relativa elegible: 0–100 % HR
- Alcance de TCOV elegible: 0–60.000 ppb
- Tiempo de precalentamiento: 15 minutos
- Precisión: ±0,4 °C (-30–70 °C); ±3 % HR (0–100 % HR) ±15% TCOV (alcance de 0–60.000 ppb)
- Material de la caja y sonda:
  - ASA, gris (RAL9002)
- Protección estándar: Caja: IP54, Sonda: IP20
- Condiciones ambientales de funcionamiento:
  - temperatura: -30–70 °C
  - humedad relativa: 0–100 % HR
- Temperatura de almacenamiento: -10–60 °C

## ESTÁNDARES

- EMC Directive 2014/30/EC: 
  - EN 60730-1:2011 Automatic electrical controls for household and similar use - Part 1: General requirements
  - EN 61000-6-1:2007 Electromagnetic compatibility (EMC) - Part 6-1: Generic standards - Immunity for residential, commercial and light-industrial environments
  - EN 61000-6-3:2007 Electromagnetic compatibility (EMC) - Part 6-3: Generic standards - Emission standard for residential, commercial and light-industrial environments Amendments A1:2011 and AC:2012 to EN 61000-6-3
  - EN 61326-1:2013 Electrical equipment for measurement, control and laboratory use - EMC requirements - Part 1: General requirements

- ▶ EN 61326-2-3:2013 Electrical equipment for measurement, control and laboratory use - EMC requirements - Part 2-3: Particular requirements - Test configuration, operational conditions and performance criteria for transducers with integrated or remote signal conditioning
- Low Voltage Directive 2014/35/EC
  - ▶ EN 60529:1991 Degrees of protection provided by enclosures (IP Code) Amendment AC:1993 to EN 60529
  - ▶ EN 60730-1:2011 Automatic electrical controls for household and similar use Part 1: General requirements
- WEEE Directive 2012/19/EC
- RoHs Directive 2011/65/EC

## DIAGRAMA(S) DE FUNCIONAMIENTO

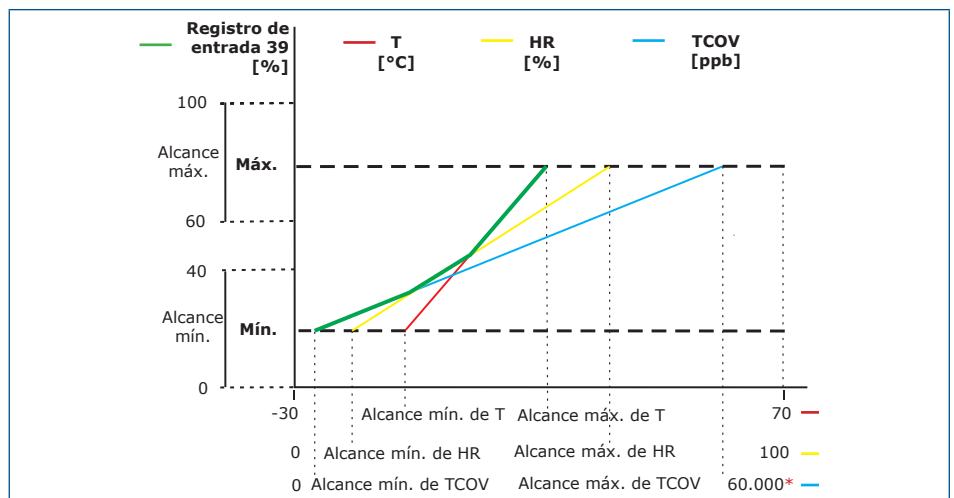

### NOTA

La salida se cambiará automáticamente, dependiendo del valor más alto de TCOV, T o HR. Esto es, el valor más alto de los tres controlará la salida. Véase la línea verde del 'Diagrama de funcionamiento'. Se pueden desactivar una o varias mediciones. Por ejemplo, es posible controlar la salida solamente en función de las mediciones de TCOV.

## CABLEADO Y CONEXIONES

Conexión RJ45 (Power over Modbus)		
Pin 1	24 VDC	Tensión de alimentación
Pin 2		
Pin 3	A	Modbus RTU (RS485), señal A
Pin 4		
Pin 5	/B	Modbus RTU (RS485), señal / B
Pin 6		
Pin 7	GND	Masa, tensión de alimentación
Pin 8		

## ETAPAS DE MONTAJE

Antes de que empiece a montar el dispositivo, lea detallada y cuidadosamente las 'Medidas de seguridad y precaución'.



### NOTA

*Este sensor no está diseñado para monitoreo y control de parámetros en ambientes, donde su avería puede provocar una amenaza para la vida y la salud de las personas o causar daños medioambientales.*

Siga los siguientes pasos:

1. Durante la preparación del montaje tenga en cuenta, que la abertura de la sonda debe posicionarse en el centro del conducto. Siempre use la brida para montar el sensor sobre conductos circulares. Es posible instalar el sensor sin la brida sobre conductos rectangulares, (si es necesario), consulte la **Fig. 1** y **Fig. 2**, situadas por debajo.

**Fig. 1 Dimensiones de montaje**

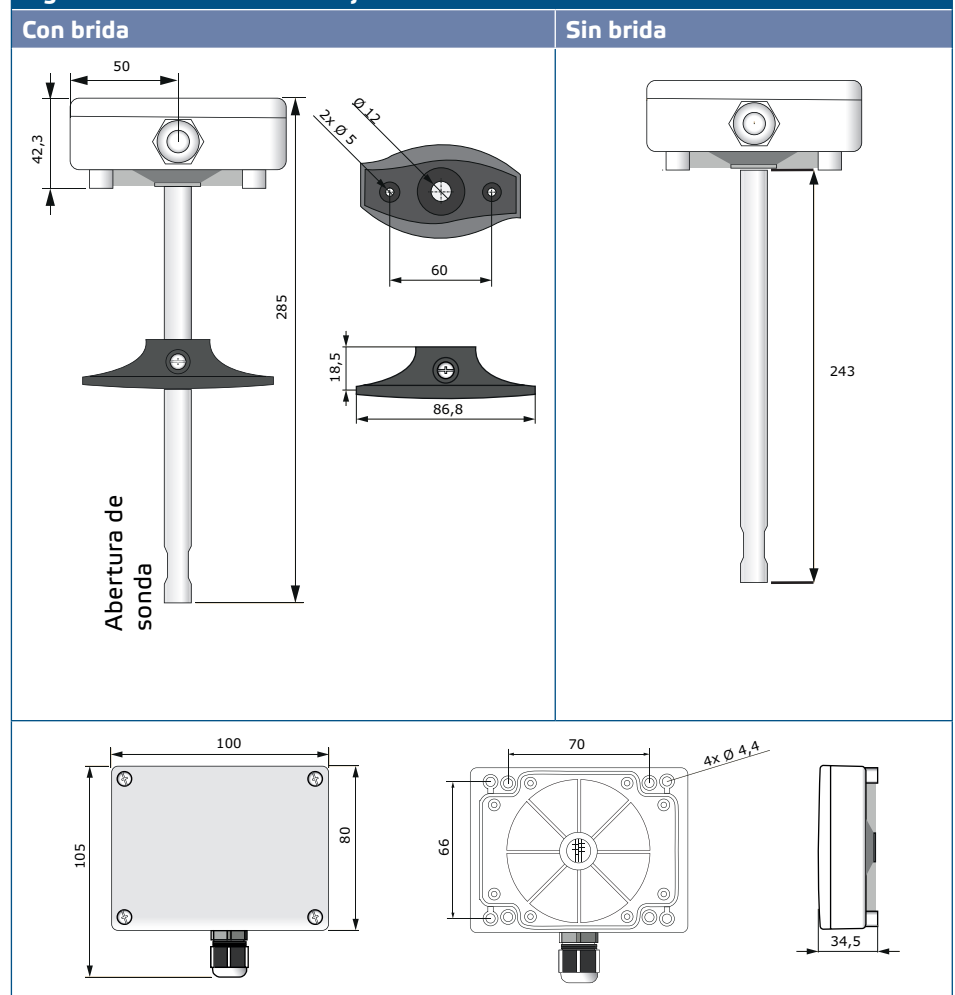
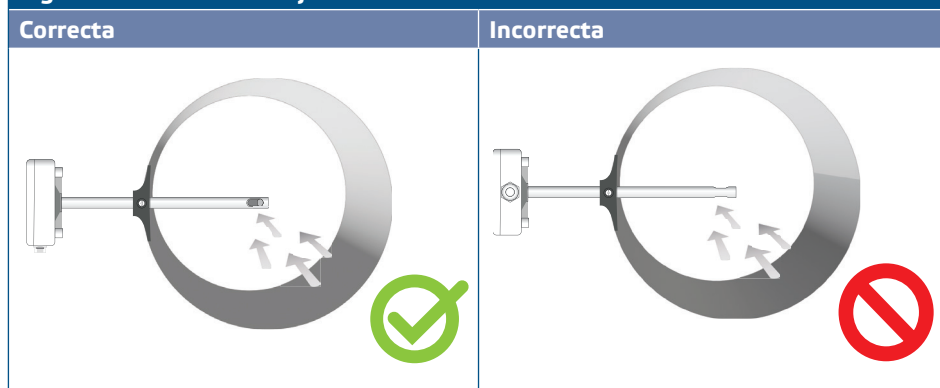

Fig. 2 Posición de montaje



2. Una vez elegido el lugar apropiado para el montaje, continúe con los pasos siguientes:

- 2.1 Taladre un agujero de  $\varnothing 13$  mm en el conducto.
- 2.2 Fije la brida a la superficie exterior del conducto con los tornillos autorroscantes incluidos en el kit de montaje. En caso de que no quiera usar la brida, inserte la sonda y fije la caja al conducto. Tenga en cuenta la dirección del flujo de aire, (véase Fig. 2 y Fig. 3).

Fig. 3 Requisitos para montaje

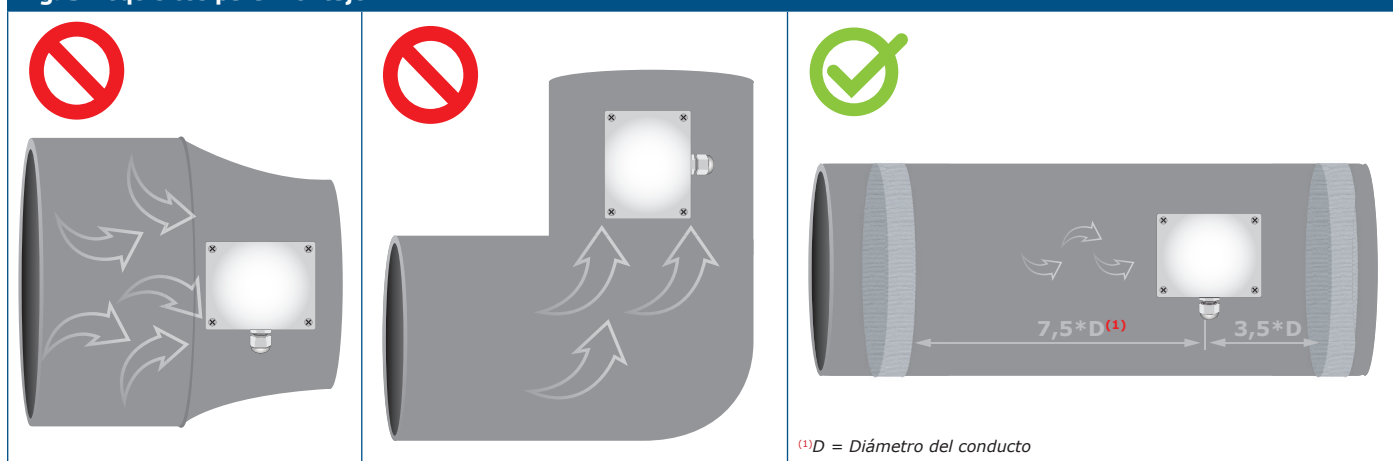

**ATENCIÓN**

*Requisitos de instalación: El dispositivo no tiene que instalarse en zonas de aire turbulento. Asegure espacios suficientemente grandes para la normalización del flujo de aire en dirección hacia y del punto de evacuación. Esto puede ocurrir en una sección recta del tubo o conducto, donde no hay obstrucciones. Evite la instalación cerca de filtros, serpentines de refrigeración, ventiladores, etc. El sensor conseguirá unos resultados óptimos cuando la medición se toma a una distancia de al menos 7,5 diámetros del conducto, (en dirección del flujo de aire), y al menos 3,5 diámetros del conducto, (en dirección contraria al flujo de aire). Como punto inicial de estas distancias deben considerarse cualesquiera curvas, barreras, filtros, válvulas, compuertas u otros elementos, que pueden influir sobre la circulación del flujo de aire.*

**ATENCIÓN**

La instalación de la unidad cerca de dispositivos con alta emisión de radiación electromagnética puede provocar interferencia electromagnética (EMI), causando mediciones incorrectas. Use cableado blindado en áreas con alta emisión de radiación electromagnética. Mantenga una distancia de al menos 15 cm entre los conductores del sensor y los cables de alimentación de 230 VAC.

- 2.3 Coloque la sonda a la profundidad deseada y, en caso de que use la brida, fíjela a través del tornillo de plástico blanco.
- 2.4 Desatornille el panel delantero de la unidad para retirarlo e inserte los cables de conexión a través de los prensaestopas del dispositivo.
- 2.5 Engerce el conector RJ45 e insértelo en la toma, consulte la **Fig. 4** y la sección **"Cableado y conexiones"**.

**Fig. 4 Cableado y conexiones**

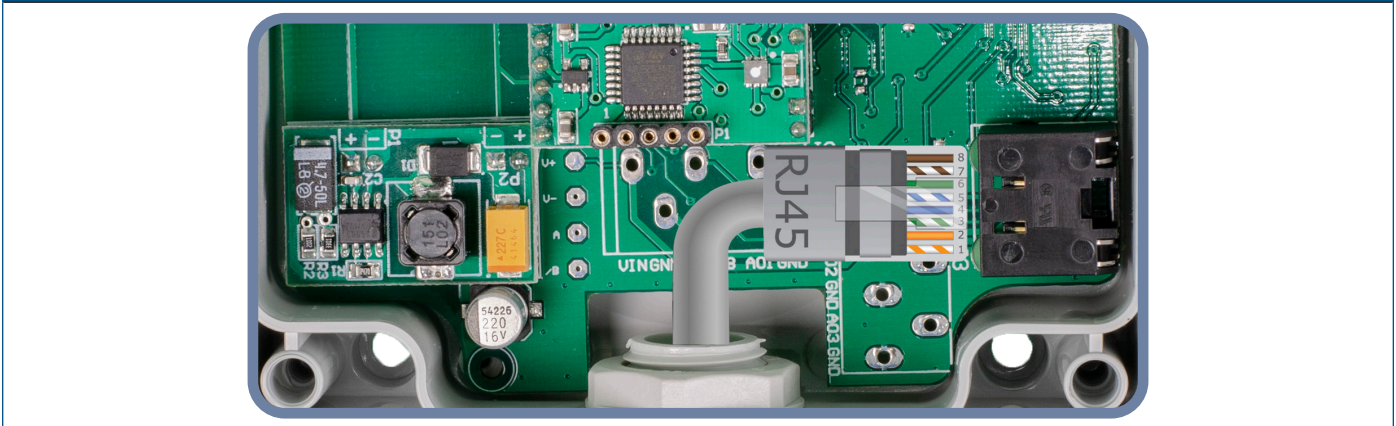

- 3. Cierre el panel frontal y fíjelo con los tornillos. Apriete los prensaestopas para garantizar el grado de protección IP del dispositivo.
- 4. Active la fuente da alimentación.
- 5. Personalice los ajustes de fábrica a los que Usted desee, utilizando el software 3SModbus o Sensistant, (siempre que esto sea necesario). Para los ajustes de fábrica, consulte el *Mapa de los Registros Modbus*.

**NOTA**

Para los ajustes de fábrica, consulte el *Mapa de los Registros Modbus*. Este documento se puede encontrar en la sección 'Documentos' de la página del producto en el sitio web de Sentera. Los Registros Modbus de los productos con una versión antigua del 'firmware' pueden ser incompatibles con estos mapas.

**Ajustes adicionales**

Para asegurar una conexión correcta, el resistor NBT debe activarse solamente en dos dispositivos en la red Modbus RTU. Si es necesario, active el NBT a través de 3SModbus o Sensistant (*Holding register 9*).

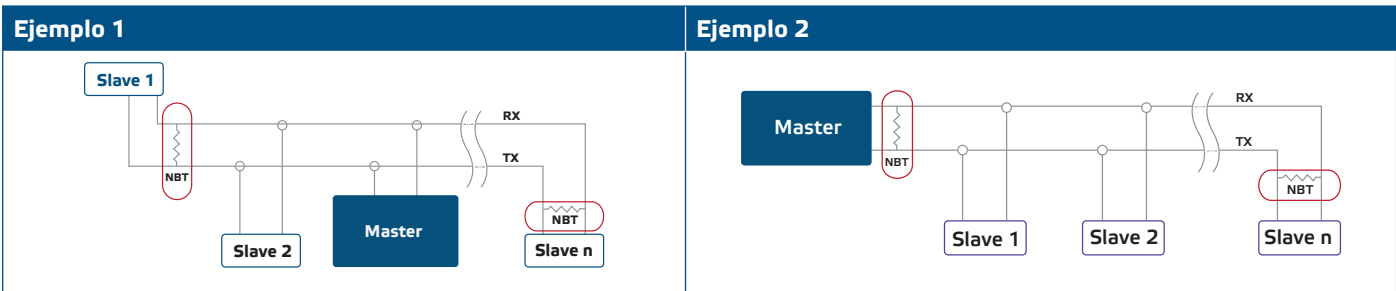





## NOTA

*En una red Modbus RTU, deben activarse dos terminadores de 'bus' (NBTs).*



## ATENCIÓN

*¡No exponga a la luz solar directa!*



## NOTA

*La descomposición de los productos plásticos puede influir sobre el funcionamiento del sensor. Tiene que esperar varios días para que el sensor se adapte a todas las condiciones del medio ambiente. Esto estabilizará su funcionamiento y garantizará mediciones más precisas.*

## INSTRUCCIONES DE FUNCIONAMIENTO



## NOTA

*Una vez conectado a la fuente de alimentación el dispositivo precisa un período de precalentamiento con duración de 15 minutos. Durante el período de precalentamiento, las mediciones de TCOV permanecerán en 0 ppb.*

### Procedimiento de calibración

No se precisa calibración del sensor. Todos los elementos sensores están calibrados y probados en nuestra fábrica. En el improbable caso de avería del elemento sensor de TCOV, este componente puede reemplazarse.

### Actualización de firmware

Las nuevas funciones y correcciones de errores son disponibles a través de la actualización del software. En caso de que su dispositivo no tenga instalado el firmware más reciente, puede actualizarlo. SenteraWeb es la forma más sencilla de actualizar el firmware de su dispositivo. En caso de que no tenga una puerta de enlace a Internet el firmware se puede actualizar a través de la aplicación 3SM boot, (parte del software gratuito de Sentera 3SMcenter).



## NOTA

*No desconecte el dispositivo de la fuente de alimentación cuando el mismo está en régimen de 'bootload'. Esto puede provocar la pérdida de datos no guardados.*

## COMPROBACIÓN DEL MONTAJE EFECTUADO

Si la unidad no funciona correctamente, por favor, compruebe las conexiones.

## TRANSPORTE Y ALMACENAMIENTO

Evite choques y condiciones extremas, almacene en el embalaje original.

## GARANTÍA Y RESTRICCIONES

---

Dos años a partir de la fecha de entrega contra defectos de fabricación. Cualesquiera modificaciones o cambios del producto, realizados después de la fecha de publicación de este documento, eximen al fabricante de todo tipo de responsabilidades. El fabricante no asume ninguna responsabilidad para errores de imprenta, malas interpretaciones u otros errores en este documento.

## MANTENIMIENTO

---

En condiciones normales este producto no requiere mantenimiento. Si esté sucio, limpie con un paño seco o húmedo. En caso de que esté muy sucio, limpie con productos no agresivos. Durante la realización de estas actividades, la unidad debe permanecer desconectada de la fuente de alimentación. Preste atención para que no entren ningunos fluidos en la unidad. Vuelva a conectar a la fuente de alimentación, solamente cuando el dispositivo está completamente seco.