



# SER-1

## Transformátorový regulátor 230 V AC s tlačítkem pro odvod kouře

Řada transformátorových regulátorů otáček ventilátorů SER-1 řídí otáčky jednofázových napěťově regulovatelných motorů změnou výstupního napětí. Jsou vybaveny autotransfornátorem a umožňují manuální regulaci otáček v pěti krocích. Použitá technologie zajišťuje regulované výstupní napětí s dokonalým sinusovým tvarem. Regulátory jsou vybaveny nouzovým tlačítkem pro odsávání kouře.

### Klíčové vlastnosti

- Nouzové tlačítko (červené) pro přepnutí ventilátoru na maximální otáčky (pro odvod kouře)
- 5-stupňový otočný spínač pro manuální ovládání a vypnutí
- LED indikace stavu
- Několik rozsahů napětí
- Vstup pro připojení přídavného nouzového tlačítka pro dálkové ovládání







### Technické specifikace

|                     |                                       |                            |
|---------------------|---------------------------------------|----------------------------|
| Napájecí napětí     | 230 V AC / 50–60 Hz                   |                            |
| Maximální zatížení  | závisí na verzi                       |                            |
| Neregulovaný výstup | 230 V AC / 2 A                        |                            |
| Kryt                | plast (R-ABS, UL94-V0, šedá RAL 7035) |                            |
| Stupeň krytí        | IP54 (dle EN 60529)                   |                            |
| Okolní podmínky     | Teplota                               | -20–35 °C                  |
|                     | Rel. vlhkost                          | 5–95 % rH (nekondenzující) |

### Kódy produktů

| Kód výrobku | Jmenovitý max. proud, [A] | Pojistka (5*20 mm), [A] |
|-------------|---------------------------|-------------------------|
| SER-1-35L22 | 3,5                       | F: T-5,0 A-H            |
| SER-1-50L22 | 5,0                       | F: T-8,0 A-H            |
| SER-1-75L22 | 7,5                       | F: T-12,5 A-H           |

### Napětí

| Poloha knoflíku            | 0   | -   | 1   | 2   | 3   | 4   | 5   |
|----------------------------|---|---|---|---|---|---|---|
| Vodiče                     |  |  |  |  |  |  |  |
| Regulovaný výstup [V AC]   |   |   |   |   |   |   |   |
| Napětí**                   | 0   | 190*  | 80  | 110   | 140   | 170   | 230   |
| Neregulovaný výstup [V AC] |   |   |   |   |   |   |   |
| L1                         | 0   | 230*  | 230   | 230   | 230   | 230*  | 230   |

\* K dispozici, ale není připojen.

\*\* Pokud je k dispozici více než 5 výstupních napětí, je možné upravit 5 kroků změnou vnitřního zapojení.

### Normy

- Směrnice o nízkém napětí 2014/35/ES
- Směrnice 2014/30/EU o elektromagnetické kompatibilitě: EN 61326
- Směrnice 2012/19/EC o OEEZ
- Směrnice RoHS 2011/65/EC



### Oblast použití

- Regulace otáček motorů regulovatelných napětím (čerpadel a ventilátorů) ve ventilačních systémech
- Pouze pro vnitřní použití

### Elektroinstalace a připojení

|    |  |
|----|--|
| L  | Napájení, síť (230 V AC / 50–60 Hz)  |
| N  | Napájení, nulový vodič   |
|    | Neregulovaný výstup, nulový vodič  |
| L1 | Neregulovaný výstup, síť   |
| N  | Regulovaný výstup k motoru, nulový vodič   |
| U  | Regulovaný výstup k motoru, síť  |
| RB | Vstup - normálně otevřený kontakt pro externí dálkové tlačítko pro přepnutí motoru na maximální otáčky (odvod kouře) |
| RB |  |
| Pe | Zemnicí svorka   |

# SER-1

Transformátorový regulátor 230 V AC s tlačítkem pro odvod kouře



## Legenda

SER-1-35L22

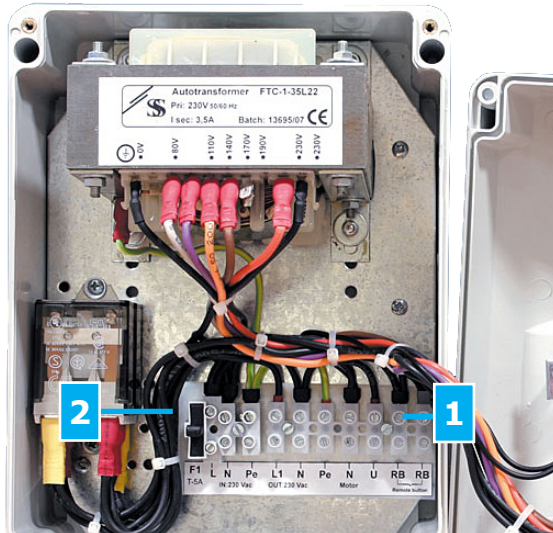

1 - Svorkovnice



2 - Pojistka

## Provozní diagram

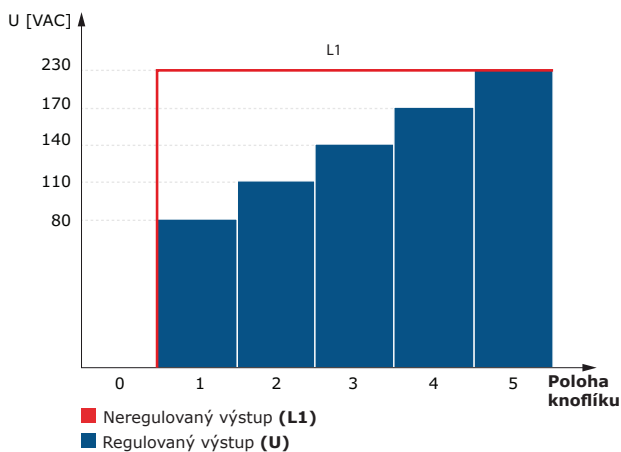

## Upevnění a rozměry

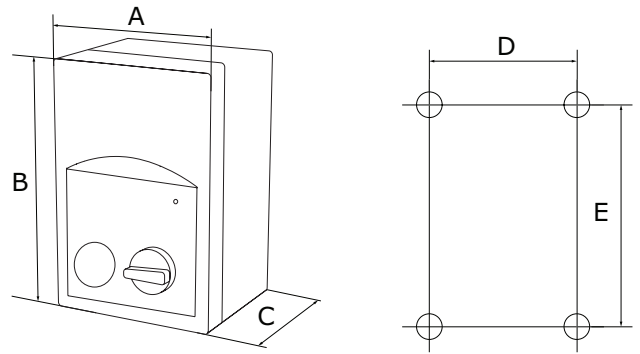

| Kód výrobku | A [mm] | B [mm] | C [mm] | D [mm] | E [mm] | Kryt                                  |
|-------------|--------|--------|--------|--------|--------|---------------------------------------|
| SER-1-35L22 | 170    | 255    | 140    | 155    | 194    | plast (R-ABS, UL94-V0, šedá RAL 7035) |
| SER-1-50L22 | 170    | 255    | 140    | 155    | 194    |                                       |
| SER-1-75L22 | 200    | 305    | 155    | 183    | 236    |                                       |

## Balení

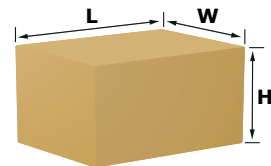

| Kód výrobku | Balení          | Délka [mm] | Šířka [mm] | Výška [mm] | Váha netto [kg] | Hrubá váha [kg] |
|-------------|-----------------|------------|------------|------------|-----------------|-----------------|
| SER-1-35L22 | Jednotka (1 ks) | 262        | 180        | 160        | 5,00            | 5,20            |
| SER-1-50L22 | Jednotka (1 ks) | 262        | 180        | 160        | 5,80            | 6,00            |
| SER-1-75L22 | Jednotka (1 ks) | 320        | 210        | 160        | 8,50            | 8,90            |