

Elektronický regulátor otáček ventilátoru



Regulátory MT umožňují ruční řízení otáček napěťově regulovatelných motorů (230 VAC / 50 Hz) změnou napájecího napětí prostřednictvím regulace fázového úhlu. Jsou vhodné pro vestavnou i povrchovou montáž. Lze připojit několik motorů, pokud není překročen proudový limit. Všechny modely mají navíc (neregulovaný) výstup 230 V AC.

Klíčové vlastnosti

- Plynule nastavitelná regulace otáček
- Regulace od minimální k maximální rychlosti (MTY) a od maximální k minimální rychlosti (MTX)
- Minimální otáčky nastavitelné interním trimrem
- Pojistka 5 * 20 mm, náhradní pojistka je součástí balení
- Polohu VYPNUTO lze deaktivovat, aby se dosáhlo nepřetržitého provozu ventilátoru

Oblast použití

- Ruční ovládání otáček motoru / ventilátoru v aplikacích vzduchotechniky
- Pouze pro vnitřní použití

Kódy produktů

Kód výrobku	Rozsah jmenovitého proudu [A]	Pojistka (5*20 mm) [A]
REGULACE VÝSTUPU OD MINIMA PO MAXIMUM		
MTY-0-05-AT	0,05–0,5	F-0,63 A-H
MTY-0-15-AT	0,1–1,5	F-2,00 A-H
MTY-0-25-AT	0,2–2,5	F-3,15 A-H
MTY-0-40-AT	0,4–4,0	F-5,00 A-H
REGULACE VÝSTUPU OD MAXIMA PO MINIMUM		
MTX-0-05-AT	0,05–0,5	F-0,63 A-H
MTX-0-15-AT	0,1–1,5	F-2,00 A-H
MTX-0-25-AT	0,2–2,5	F-3,15 A-H
MTX-0-40-AT	0,4–4,0	F-5,00 A-H

Technická specifikace

Napájení	230 VAC ±10 % / 50 Hz	
Regulovaný výstup:	80-230 VAC	
Neregulovaný výstup	230 V AC / max. 2 A	
Min. nastavení rychlosti	80-230 VAC	
Okolní podmínky	Teplota	0–35 °C
	Relativní vlhkost	< 100 % rH (nekondenzující)
Stupeň krytí	IP44 / IP54 (dle EN 60529)	

Normy

- Směrnice 2014/30/EU o elektromagnetické kompatibilitě:
 - EN 60730-1:2011 Automatická elektrická řídicí zařízení pro domácnost a podobné účely - Část 1: Obecné požadavky
 - EN 61000-6-1:2007 Elektromagnetická kompatibilita (EMC) - Část 6-1: Kmenové normy - Odolnost pro obytné, komerční a lehké průmyslové prostředí
 - EN 61000-6-3:2007 Elektromagnetická kompatibilita (EMC) - Část 6-3: Kmenové normy - Emisní norma pro obytné, komerční a lehké průmyslové prostředí Změny A1:2011 a AC:2012 k EN 61000-6-3
 - EN 61000-3-2:2014 Elektromagnetická kompatibilita (EMC) - Část 3-2: Mezní hodnoty - Mezní hodnoty pro emise harmonických proudů (vstupní proud zařízení ≤ 16 A na fázi)
- Směrnice 2014/35/EU o zařízeních nízkého napětí
 - EN 60529:1991 Stupně ochrany krytem (IP kód) Změna AC:1993 k EN 60529
 - EN 60730-1:2011 Automatická elektrická řídicí zařízení pro domácnost a podobné účely - Část 1: Obecné požadavky
- Směrnice RoHS 2011/65/EU



Nastavení

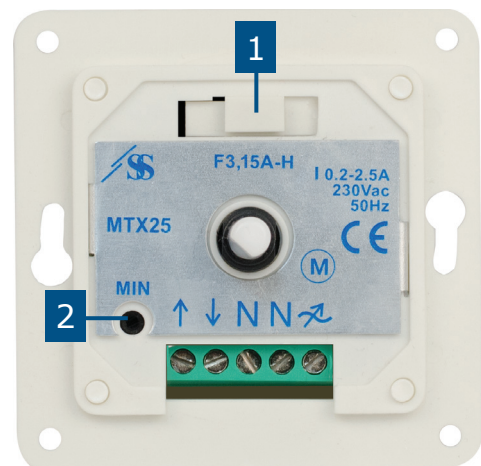

1 - Držák pojistky	s náhradní pojistkou	
2 - Trimmer s minimálním nastavením rychlosti		Nastavuje min. rychlost (tovární nastavení 100 V AC)

Elektroinstalace a připojení

↑	Napájení (230 V AC ±10 % / 50 Hz)	
↓	Neregulovaný výstup / vstup pro deaktivaci polohy VYPNUTO	
N	Neutrální	
	Regulovaný výstup do motoru	
Připojení	Průřez kabelu: max. 2,5 mm ²	

POZNÁMKA: Chcete-li deaktivovat polohu VYPNUTO, připojte napájecí napětí 230 V AC k neregulovanému výstupu (↓). V tomto případě nepřipojujte napájecí zdroj k: ↑.



Provozní diagramy MTX (maximum až minimum)

Poloha VYPNUTO povolena: napájecí napětí připojené k ↑ a N

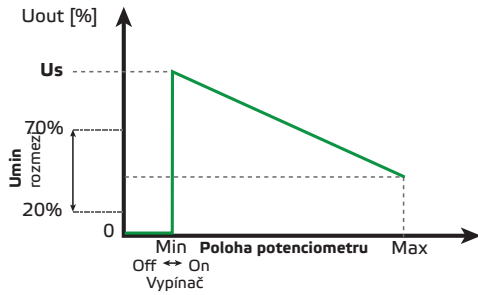

Poloha VYPNUTO deaktivována: napájecí napětí připojené k ↓ a N

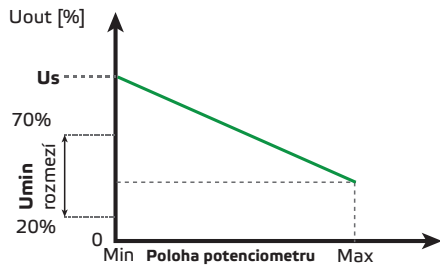

Upevnění a rozměry

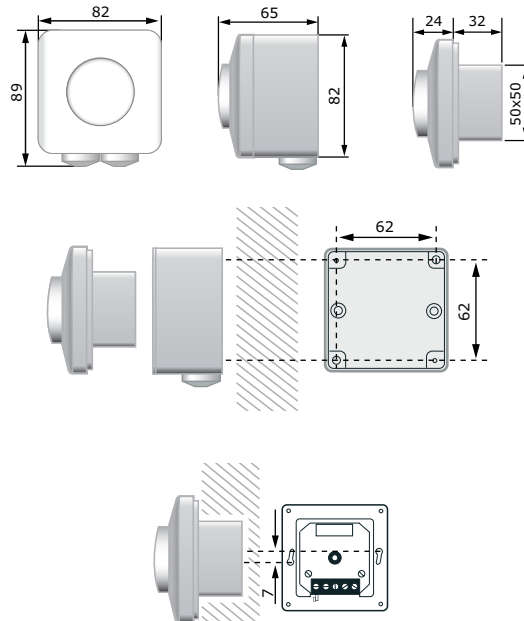

Pozor! MTX-0-40-AT a MTY-0-40-AT jsou vhodné pouze pro povrchovou montáž!

Provozní diagramy MTY (minimum až maximum)

Poloha VYPNUTO povolena: napájecí napětí připojené k ↑ a N

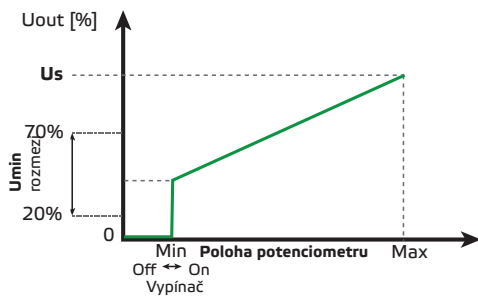

Poloha VYPNUTO deaktivována: napájecí napětí připojené k ↓ a N

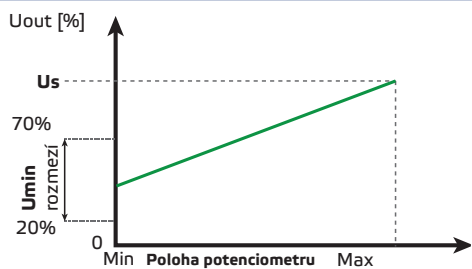

Balení

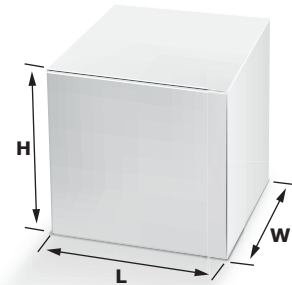

Produkt	Balení	Délka [mm]	Šířka [mm]	Výška [mm]	Váha netto	Hrubá váha
MTX-0-05-AT MTY-0-05-AT	Jednotka (1 ks)	85,5	95,5	70,5	0,17 kg	0,19 kg
	Karton (10 ks)	492	182	84	1,70 kg	2,05 kg
	Krabice (60 ks)	590	380	280	10,20 kg	13,29 kg
MTX-0-15-AT MTY-0-15-AT MTX-0-25-AT MTY-0-25-AT	Jednotka (1 ks)	85,5	95,5	70,5	0,17 kg	0,19 kg
	Karton (10 ks)	492	182	84	1,70 kg	2,05 kg
	Krabice (60 ks)	590	380	280	10,20 kg	13,29 kg
MTX-0-40-AT MTY-0-40-AT	Jednotka (1 ks)	85	96	71	0,24 kg	0,26 kg
	Karton (10 ks)	485	182	84	2,40 kg	2,75 kg
	Krabice (60 ks)	580	380	280	14,40 kg	17,49 kg

Globální čísla obchodních položek (GTIN)

Balení	Jednotka	Karton	Krabice
MTX-0-05-AT	05401003008959	05401003301449	05401003502112
MTY-0-05-AT	05401003009017	05401003301500	05401003502174
MTX-0-15-AT	05401003008973	05401003301463	05401003502136
MTY-0-15-AT	05401003009031	05401003301524	05401003502198
MTX-0-25-AT	05401003008997	05401003301487	05401003502150
MTY-0-25-AT	05401003009048	05401003301531	05401003502204
MTX-0-40-AT	05401003009000	05401003301494	05401003502167
MTY-0-40-AT	05401003009055	05401003301548	05401003502211