

РЪКОВОДСТВО ЗА ПОТРЕБИТЕЛЯ SIG-M-2



Съдържание

БЕЗОПАСНОСТ И ПРЕДПАЗНИ МЕРКИ	3
<hr/>	
1. ВЪВЕДЕНИЕ	4
<hr/>	
2. ПОДГОТОВКА ЗА ЕКСПЛОАТАЦИЯ	4
<hr/>	
2.1 ВЪВЕДЕТЕ СЕРИЙНИЯ НОМЕР НА АРТИКУЛА	4
2.2 НАСТРОЙКИ НА ЗАЩИТАТА И РУТЕРА	5
3. СВЪРЖЕТЕ ИНТЕРНЕТ ГЕЙТУЕЯ	5
<hr/>	
4. СЪЗДАЙТЕ СВОЯ ИНСТАЛАЦИЯ В SENTERAWEB	8
<hr/>	
5. ОТСТРАНЯВАНЕ НА НЕИЗПРАВНОСТИ	10
<hr/>	

БЕЗОПАСНОСТ И ПРЕДПАЗНИ МЕРКИ



Прочетете цялата информация, спецификацията, Modbus регистрите и монтажната инструкция и се запознайте с електрическата схема за свързване преди да започнете работа с този продукт. От съображения за лична безопасност и с цел безопасност на оборудването, както и за постигането на оптимални показатели на продукта убедете се, че сте разбрали изцяло съдържанието на този документ преди да пристъпите към неговия монтаж, експлоатация или профилактика.



По лицензионни съображения и с цел безопасност, неупълномощеното приспособяване и/или модифициране на продукта не са разрешени.



Този продукт не трябва да се излага на влиянието на необичайни условия като: висока температура, пряка слънчева светлина или вибрации. Продължителното излагане на въздействие на изпарения на химически вещества с висока концентрация може да влоши експлоатационните характеристики на продукта. Уверете се, че работната среда е възможно най-суха; избягвайте места с кондензация.



Всички монтажни работи следва да се извършват в съответствие с действащите местни правилници за здраве и безопасност при работа в електрически уредби, както и с действащите наредби за устройство на електрическите уредби и мрежи. Този продукт може да се монтира единствено от инженери или техници, притежаващи експертни познания за продукта и мерките за безопасна работа.



Избягвайте контакт с електрически части под напрежение. Винаги изключвайте източника на захранване преди да започнете свързване на захранващите кабели към продукта, преди неговото обслужване или ремонт.



Винаги проверявайте дали използвате подходящи кабели за захранване и използвайте проводници с подходящ размер и характеристики. Уверете се, че всички винтове и гайки са затегнати, а предпазителите (ако има такива) са поставени добре.



При рециклиране на изделието и неговото предаване на отпадъци следва да се съблюдават местното и националното законодателство и действащите наредби.



В случай, че има въпроси, на които не е отговорено, моля свържете се с Вашия отдел за техническа поддръжка или се консултирайте със специалист.

ВНИМАНИЕ

Серийните номера на продуктите, монтажната инструкция и кутията са еднакви.

2.2 НАСТРОЙКИ НА ЗАЩИТАТА И РУТЕРА

С цел осъществяване на комуникацията между гейтуей и SenteraWeb, на интернет гейтуея на Сентера трябва да бъде предоставен достъп до следните адреси:

- www.senteraweb.eu
- senteraweb.eu
- broker.senteraweb.eu

В допълнение, SenteraWeb трябва да може да изпраща съобщения до интернет гейтуея, за да гарантира правилното му функциониране. Следователно следните портове на рутера трябва да бъдат отворени:

- 80 – http протокол
- 443 – https протокол
- 1883 г. – MQTT

ВНИМАНИЕ

Настройте правилно параметрите, за да протича комуникация между свързаните устройства!

3. СВЪРЖЕТЕ ИНТЕРНЕТ ГЕЙТУЕЯ

Преди да пристъпите към монтажа на продукта, внимателно прочетете документа „Предпазни мерки за безопасна работа“. Продължете с изпълнението на следващите стъпки:

1. Развийте предния капак на интернет гейтуей на Сентера - вижте **Фиг.2**



- Устройството разполага с три RJ45 букси:

- ▶ Букса RJ45 в метален цвят (Ethernet) - За свързване на интернет гейуей към интернет посредством стандартен Ethernet LAN кабел.
- ▶ Букса RJ45 за свързване на Главно устройство (Master)- Първата от двете. Предназначена за свързване на Главно устройство на Modbus и захранващото напрежение.
- ▶ Букса RJ45 за свързване на Подчинено (Slave) устройство - Втората PoM букса, която е предназначена за свързване на подчинени устройства на Сентера с комуникация по Modbus.

2. Свържете 24 VDC захранващото напрежение към буксата за Главни устройства. Препоръчваме Ви да използвате стандартни захранващи модули на Сентера с 24 VDC захранващо напрежение (в случая SEPS8-24-40 или DRPS8-24-40).

Захранващите модули на Сентера разполагат с буски RJ45, чрез които окабеляването е по-опростено. Освен това те предоставят и защита срещу свръхнапрежение или претоварване. Това повишава безопасността на Вашата инсталация.

Можете да свържете PoM буксите по следния начин (вж. **Фиг.3**).

Фиг. 3 Конектор RJ45 (Power over Modbus)		
Пин 1	24 VDC	Захранващо напрежение
Пин 2		
Пин 3	A	Комуникация по Modbus RTU, сигнал A
Пин 4		
Пин 5	/B	Комуникация по Modbus RTU, сигнал /B
Пин 6		
Пин 7	GND	Маса, захранващо напрежение
Пин 8		



Съветваме Ви да използвате стандартен Ethernet кабел Cat5e или по-висок клас за свързване с интернет гейтуей - вижте **Фиг.4**.

ВНИМАНИЕ

НЕ свързвайте 24 VDC захранващо напрежение към Ethernet буксата. Това може да предизвика трайна повреда на устройството!



Включете захранването. Червеният светодиод (3) на гейтуея следва да светне - вижте **Фиг. 5**.

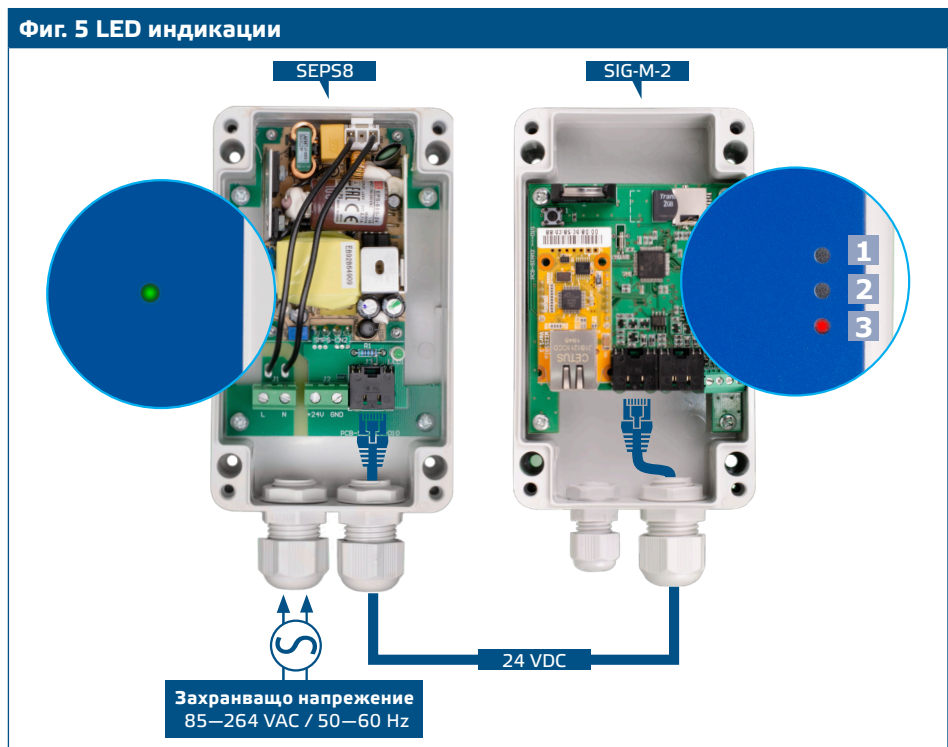

3. Свържете Ethernet LAN кабеля към метално екранираната бунка RJ45 и се уверете, че кабелът е успешно свързан към интернет - вижте **Фиг. 6**.

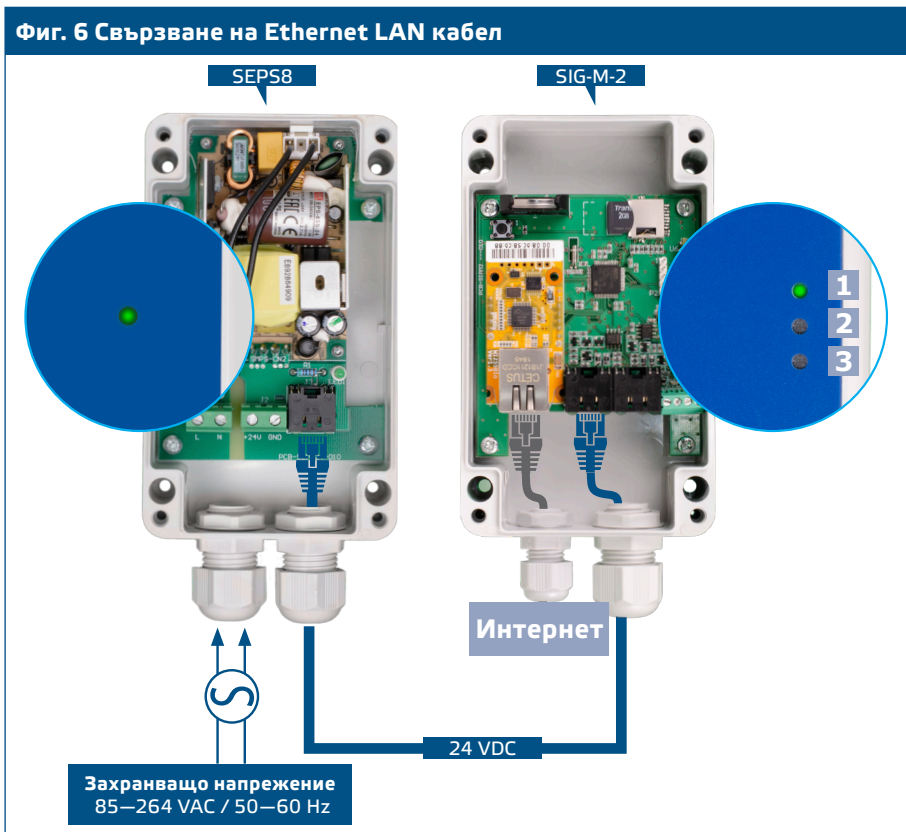

Проверете дали първият зелен светодиод (1) свети. Това показва, че устройството е свързано към SenteraWeb.

4. СЪЗДАЙТЕ СВОЯ ИНСТАЛАЦИЯ В SENTERAWEB

Гейтуеят вече е захранен и свързан към платформата SenteraWeb. Продължете със следните стъпки, за да създадете нова инсталация в SenteraWeb:

1. Регистрирайте се или влезте в профила си на: <https://www.senteraweb.eu/bg/account/login> - вижте **Фиг.9**.

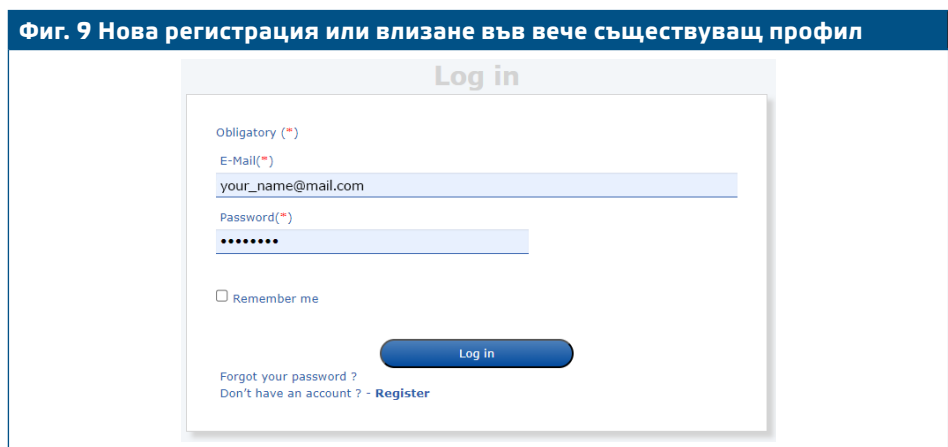

2. След като влезете в профила си, изберете "Добавяне на инсталация" (вж. **Фиг.9.1**).

Фиг. 9.1 Добавяне на инсталация

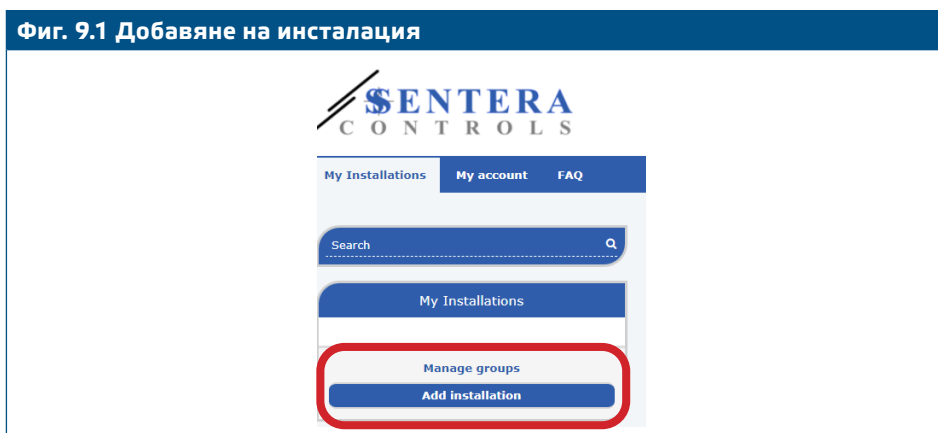

3. Въведете серийния номер на гейтуея (вж. раздел 2.1) – вижте **Фиг. 9.2**.

Фиг. 9.2 Серийен номер на устройството

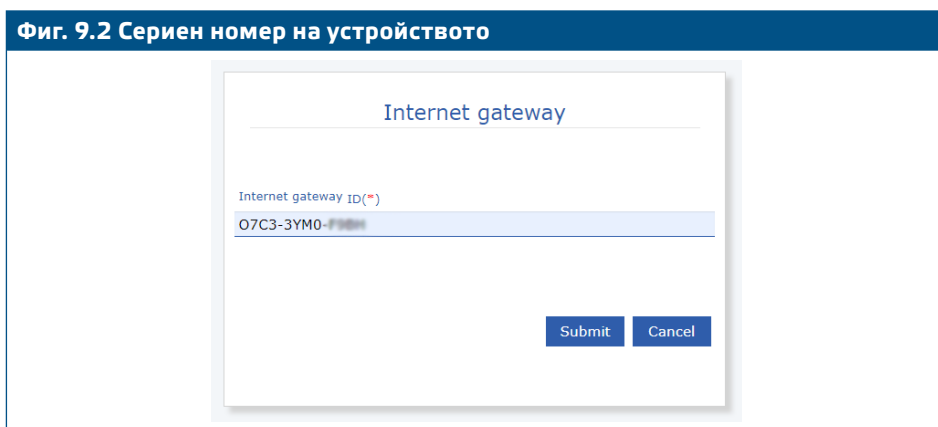

4. Попълнете всички задължителни полета, обозначени със звезда (*) във формуляра за инсталиране – вижте **Фиг. 9.3**

Фиг. 9.3 Формуляр за инсталация

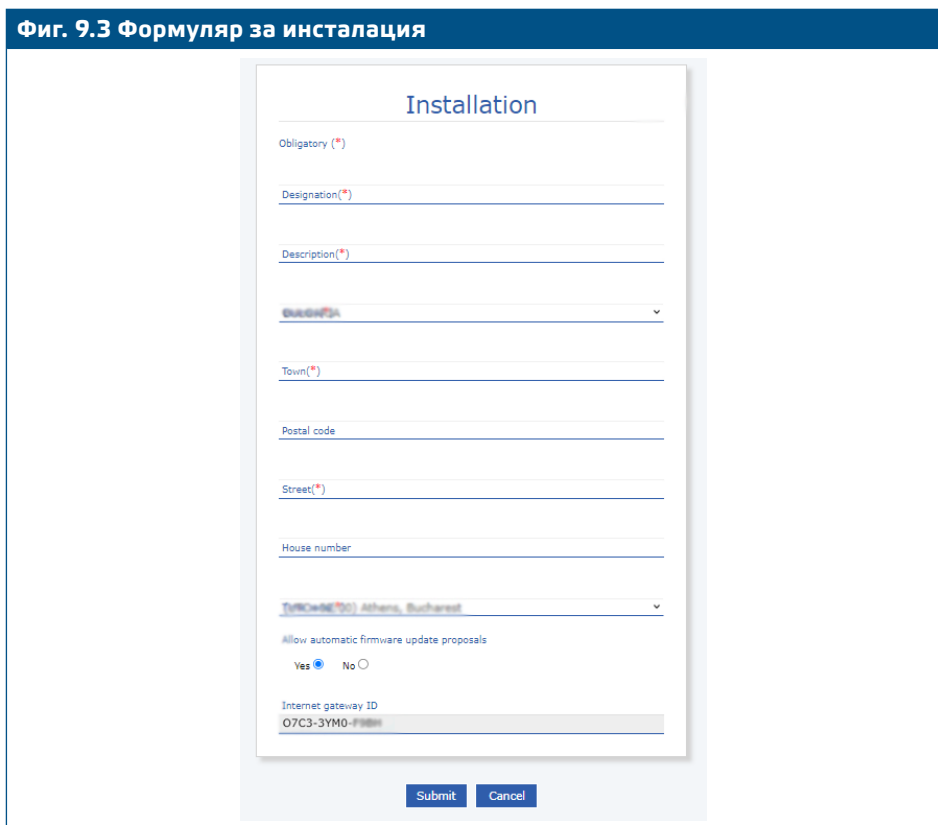

5. ОТСТРАНЯВАНЕ НА НЕИЗПРАВНОСТИ

Често срещани проблеми и съответните решения за отстраняване:

- Светодиодите не се включват
 - ▶ Проверете дали протича захранващо напрежение.
 - ▶ Проверете дали кабелът е свързан правилно към буксата, предназначена за свързване на Главно устройство.
 - ▶ Проверете дали изводът на кабела е правилно свързан (вж. раздел 3).
- Червеният светодиод премига след успешно подаване на захранващо напрежение и свързване на Ethernet кабел.
 - ▶ Проверете дали Ethernet кабелът е свързан правилно както към устройството, така и към интернет.
 - ▶ Проверете дали Ethernet кабелът е свързан успешно към интернет.
 - ▶ Проверете дали всички настройки на защитата и рутера са правилно посочени (вж. 2.2).
- В случай, че никое от гореизброените не Ви е от полза, натиснете и задръжте за 3 секунди бутона за възстановяване на фабричните настройки на устройството (тактилен бутон) – вж. **Фиг. 10**.

Фиг. 10 Бутон за възстановяване на фабричните настройки

