

# MVSS

ЕЛЕКТРОНЕН РЕГУЛАТОР НА ОБОРОТИ С  
ТЕРМОКОНТАКТИ ЗА МОНТАЖ НА DIN РЕЛСА

Инструкция за монтаж и работа

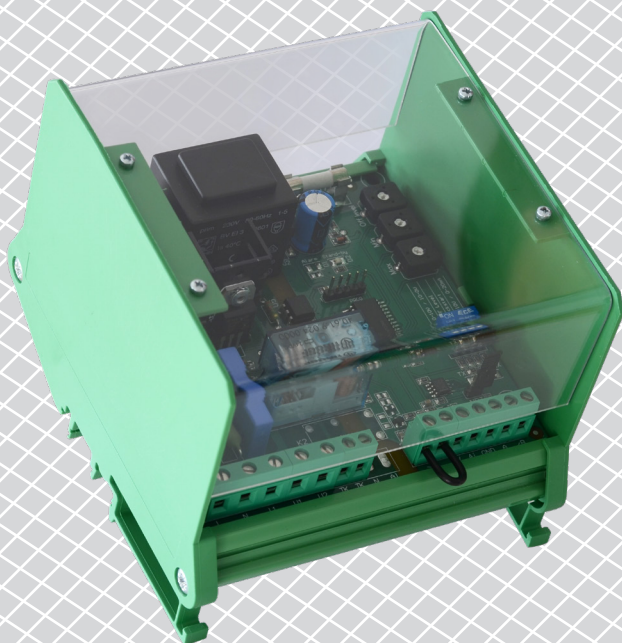

# Съдържание

<b>ПРЕДПАЗНИ МЕРКИ ЗА БЕЗОПАСНА РАБОТА</b>	<b>3</b>
<b>ОПИСАНИЕ НА ПРОДУКТА</b>	<b>4</b>
<b>АРТИКУЛНИ КОДОВЕ</b>	<b>4</b>
<b>ОБЛАСТ НА ПРИЛОЖЕНИЕ</b>	<b>4</b>
<b>ТЕХНИЧЕСКИ ДАННИ</b>	<b>4</b>
<b>СТАНДАРТИ</b>	<b>5</b>
<b>ЕЛЕКТРИЧЕСКО СВЪРЗВАНЕ</b>	<b>5</b>
<b>РАБОТНИ ХАРАКТЕРИСТИКИ</b>	<b>6</b>
<b>МОНТАЖНИ СЪПКИ</b>	<b>8</b>
<b>ПРОВЕРКА НА ИЗВЪРШЕНИЯ МОНТАЖ</b>	<b>11</b>
<b>ИНСТРУКЦИИ ЗА РАБОТА</b>	<b>12</b>
<b>MODBUS РЕГИСТРИ</b>	<b>12</b>
<b>ТРАНСПОРТ И СЪХРАНЕНИЕ</b>	<b>16</b>
<b>ГАРАНЦИЯ И ОГРАНИЧЕНИЯ</b>	<b>16</b>
<b>ПОДДРЪЖКА</b>	<b>16</b>

## ПРЕДПАЗНИ МЕРКИ ЗА БЕЗОПАСНА РАБОТА



Прочетете цялата информация, спецификацията и монтажната инструкция и се запознайте с електрическата схема за свързване преди да започнете работа с този продукт. От съображения за лична безопасност и с цел безопасността на оборудването, както и за постигането на оптимални показатели на продукта, убедете се, че сте разбрали изцяло съдържанието на този документ преди да пристъпите към неговия монтаж, експлоатация или профилактика.



По лицензионни съображения и с цел безопасност, неупълномощеното приспособяване и / или модифициране на продукта не са разрешени.



Този продукт не трябва да се излага на влиянието на необичайни условия като: висока температура, пряка слънчева светлина или вибрации. Изпарения на химически вещества с висока концентрация, съчетани с продължително излагане на тяхното въздействие могат да влошат експлоатационните характеристики на продукта. Уверете се, че работната среда е възможно най-суха; проверете за места с кондензация.



Всички монтажни работи трябва да се извършват в съответствие с действащите местни наредби за устройство на електрическите уредби и мрежи, както и действащите правилници за здраве и безопасност при работа в електрически уредби. Този продукт може да се монтира единствено от инженери или техници, притежаващи експертни познания за продукта и мерките за безопасна работа.



Избягвайте контакт с електрически части под напрежение; винаги работете с продукта така, сякаш е под напрежение. Винаги изключвайте източника на захранване преди да започнете свързване на захранващите кабели към продукта, преди неговото обслужване или ремонт.



Винаги проверявайте дали използвате подходящи кабели за захранване и използвайте проводници с подходящия размер и характеристики. Уверете се, че всички винтове и гайки са затегнати, а предпазителите (ако има такива) са поставени добре.



При рециклиране на изделието и опаковката и предаването им като отпадък следва да се съблюдават местното и националното законодателство и действащите наредби.



В случай, че има въпроси, на които не е отговорено, моля свържете се с нашия отдел за техническа поддръжка или се консултирайте със специалист.

## ОПИСАНИЕ НА ПРОДУКТА

Регулаторите MVSS автоматично управляват оборотите на еднофазни, управляеми по напрежение електродвигатели (230 VAC / 50–60 Hz) със стандартен управляващ сигнал. Имат Modbus RTU (RS485) комуникация, алармен релеен изход и термоконткти за защита от прегряване. Те предоставят широк диапазон от функционални възможности: дистанционно управление, регулируемо ниво на изключване, настройка на мин. и макс. изходно напрежение и ограничаване времето на работа на електродвигателя, което се стартира посредством логически сигнал или сигнал от превключвател.

## АРТИКУЛНИ КОДОВЕ

Код	Номинален ток, [A]	Предпазител [A]	
		Предпазител 1	Предпазител 2
<b>MVSS1-15CDM</b>	1,5	F 0,315 A H 250 V (5*20 mm)	F 3,15 A H 250 V (5*20 mm)
<b>MVSS1-30CDM</b>	3,0		F 5,0 A H 250 V (5*20 mm)
<b>MVSS1-60CDM</b>	6,0		F 10,0 A H 250 V (5*20 mm)
<b>MVSS1100CDM</b>	10,0		F 16,0 A H 250 V (6,3*32 mm)

## ОБЛАСТ НА ПРИЛОЖЕНИЕ

- Управление на обороти във вентилационни системи
- Приложения, където е необходима серийна комуникация Modbus или работа с таймер
- Само за закрити помещения

## ТЕХНИЧЕСКИ ДАННИ

- Захранване: 230 VAC  $\pm$ 10 % / 50–60 Hz
- Аналогов вход:
  - ▶ напрежение: 0–10 VDC
  - ▶ ток: 0–20 mA
- Режими на входа: възходящ или низходящ
- Функционалност на входа: Работа в нормален режим / логически режим
- Вход за дистанционно управление: нормално активиран или активиран с таймер
- Регулируем изход: 30–100 %  $U_s$
- Макс. товар зависи от версията на артикула
- Нерегулируем изход, L1: 230 VAC / 50–60 Hz / макс. 2 A
- Алармен изход (230 VAC / 1 A)
- Минимално изходно напрежение,  $U_{min}$ : 30–70 %  $U_s$  (69–161 VAC),
- Максимално изходно напрежение,  $U_{max}$ : 75–100 %  $U_s$  (173–230 VAC),
- Избира се с тример или по Modbus RTU:
  - ▶ 0–4 VDC / 0–8 mA за възходящ режим на работа
  - ▶ 10–6 VDC / 20–12 mA за низходящ режим на работа
- Бърз старт или нормален старт
- 1 захранващ изход (+12 VDC / 1 mA) за захранване на външен потенциометър 10 k $\Omega$
- Комуникация Modbus RTU
- Индикация за работа:
  - ▶ непрекъснато зелено: нормална работа
  - ▶ мигащо зелено: режим на готовност

- Защита от свръхнапрежение и свръхток
- Термовходове за защита на електродвигателя от прегряване
- Корпус:
  - ▶ зелен цвят (RAL 6017)
  - ▶ плексиглас, прозрачен
- Степен на защита: IP20 (съгласно EN 60529)
- Условия на околната среда:
  - ▶ температура: -20—40 °C
  - ▶ отн. влажност < 80 % rH (без кондензация)
- Температура на съхранение: -40—50 °C

## СТАНДАРТИ

- Директива за съоръженията на ниско напрежение - LVD 2014/35/EC
- Директива за електромагнитна съвместимост 2014/30/EC
- Директива OEEО за намаляване на въздействието на отпадъците от електрическо и електронно оборудване върху околната среда - WEEE Directive 2012/19/EC
- Директива за ограничаване използването на опасни вещества (RoHs Directive 2011/65/EC)



## ЕЛЕКТРИЧЕСКО СВЪРЗВАНЕ

L	Захранващо напрежение, 230 VAC ±10 % / 50—60 Hz
N	Неутрала
L1	Нерегулируем изход (230 VAC / макс. 2 A)
U1, U2	Регулируем изход към двигателя
TK, TK	Термовходове
N	Неутрала
AL	Алармен изход (230 VAC / 1 A)
SW	Дистанционен превключвател / превключвател с таймер
+V	Захранващ изход + 12 VDC / 1 mA
Ai	<b>Аналогов вход:</b> (0—10 VDC / 0—20 mA) или (10—0 VDC / 20—0 mA) <b>Логически вход (функция с таймер):</b> (мин. 2,5 VDC и > 30 мс)
GND	Маса
A	Modbus RTU (RS485), сигнал A
/B	Modbus RTU (RS485), сигнал /B
Свързване	Сечение на кабела: макс. 2,5 мм <sup>2</sup>

## РАБОТНИ ХАРАКТЕРИСТИКИ

Нормален режим / Дистанционно управление			
Възходящ режим на входа		Низходящ режим на входа	
Формула за изчисление за възходящ режим	$U_{out} = U_{min} + \frac{A_i}{A_{i_{max}}} (U_{max} - U_{min})$	Формула за изчисление за низходящ режим	$U_{out} = U_{max} - \frac{A_i}{A_{i_{max}}} (U_{max} - U_{min})$
Формула за изчисление за възходящ режим	$U_{out} = U_{max} + \frac{A_i - \text{Off level}}{A_{i_{max}} - \text{Off level}} (U_{min} - U_{max})$	Формула за изчисление за низходящ режим	$U_{out} = U_{min} - \frac{A_i - \text{Off level}}{A_{i_{max}} - \text{Off level}} (U_{min} - U_{max})$

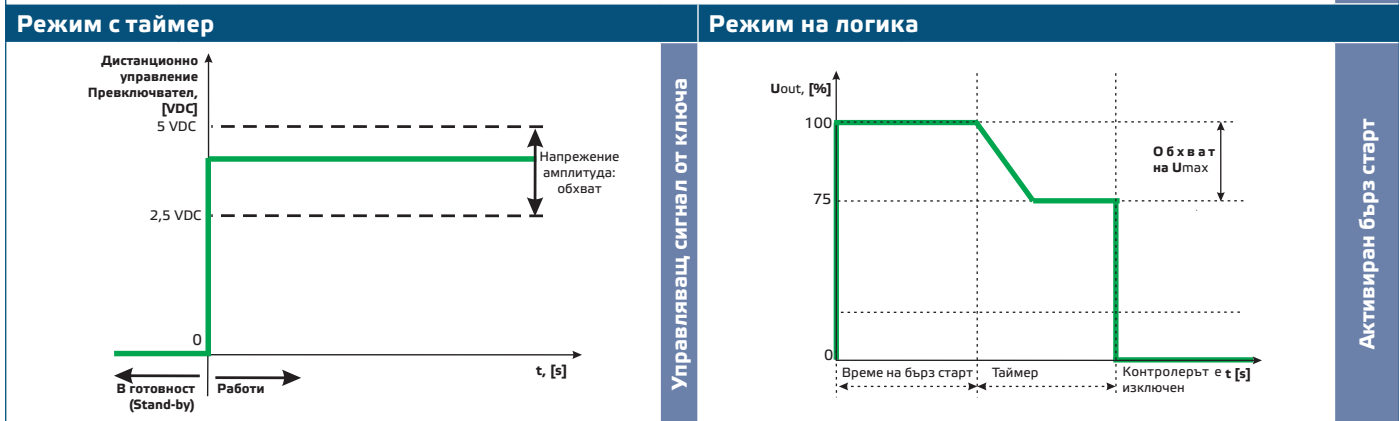
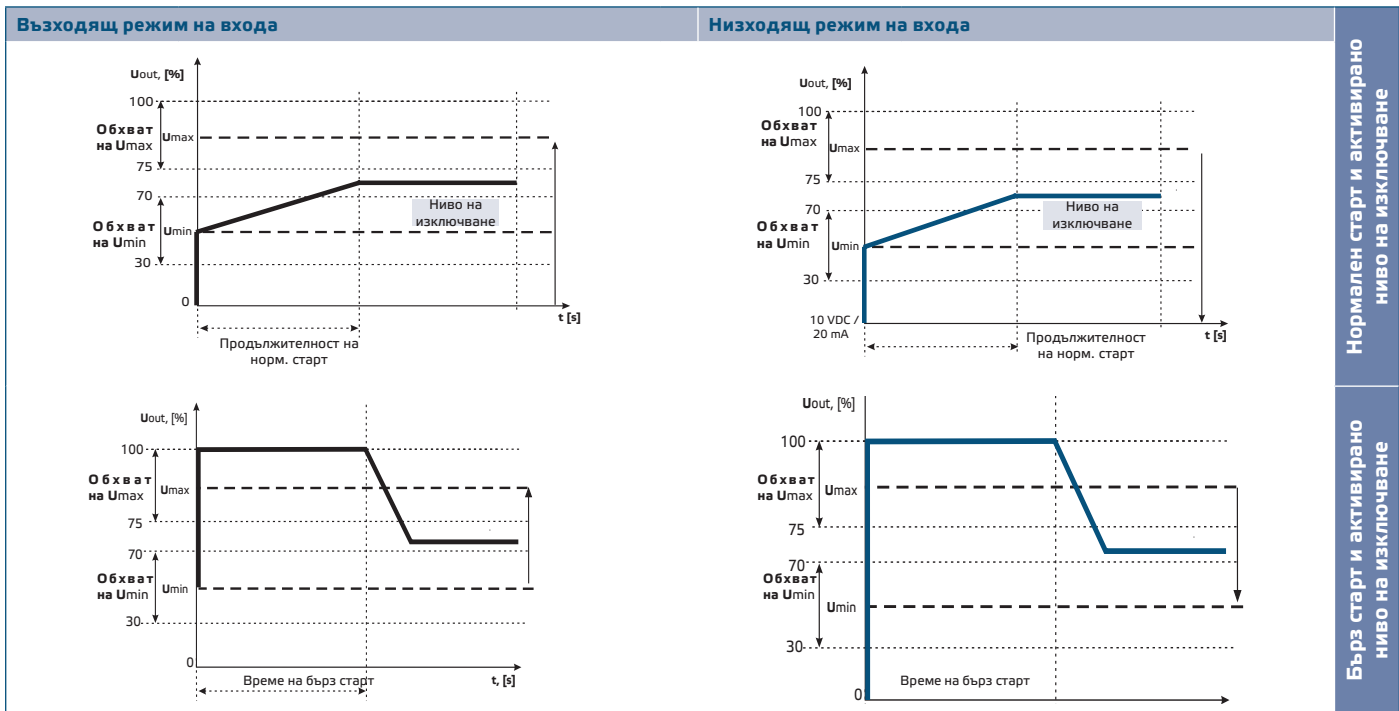

Активиран нормален старт

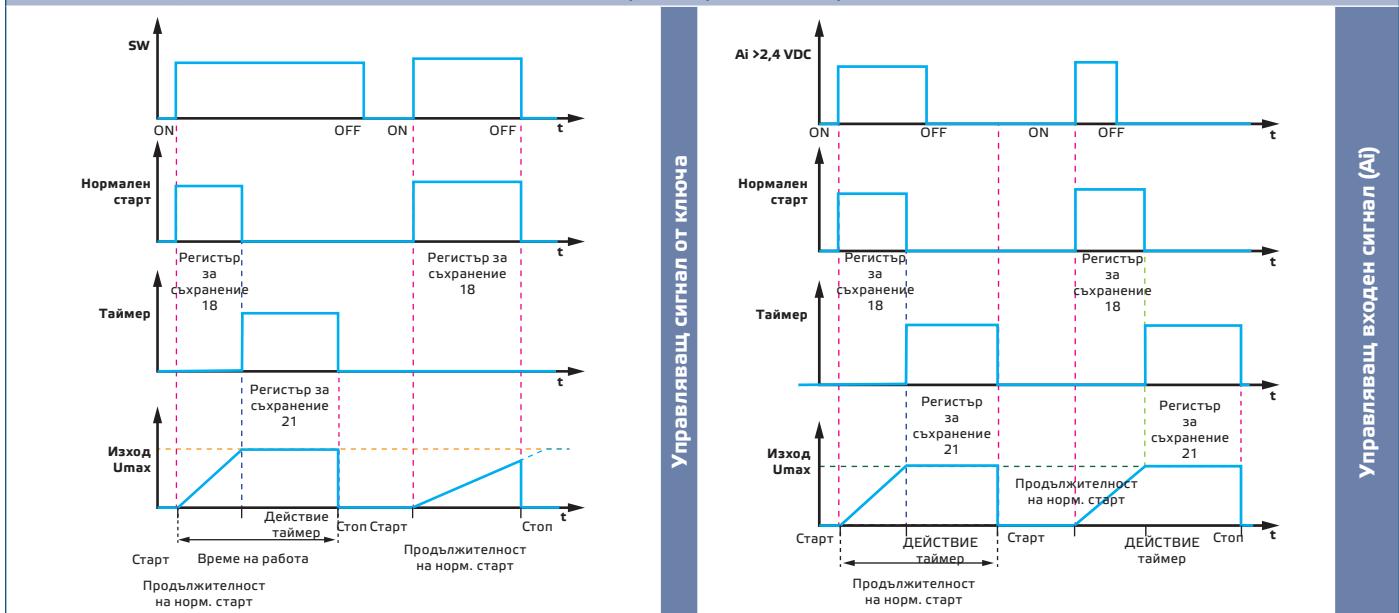

## МОНТАЖНИ СЪПКИ

Преди да пристъпите към монтажа на MVSS, внимателно прочетете документа „Предпазни мерки за безопасна работа“. Продължете с изпълнението на следващите стъпки:

1. Включете захранването.
2. Отстранете прозрачния капак.
3. Отвийте винтовете на страничните стени на корпусния модул. Плъзнете модула по водачите на стандартната DIN релса. Установете положението на контролера върху релсата като монтирате страничните стени на корпуса (модула). Съобразете се с монтажните размери и правилното монтажно положение, указани на **Фиг. 1 Монтажни размери** и **Фиг. 2 Положение за монтаж**.

**Фиг. 1 Монтажни размери**

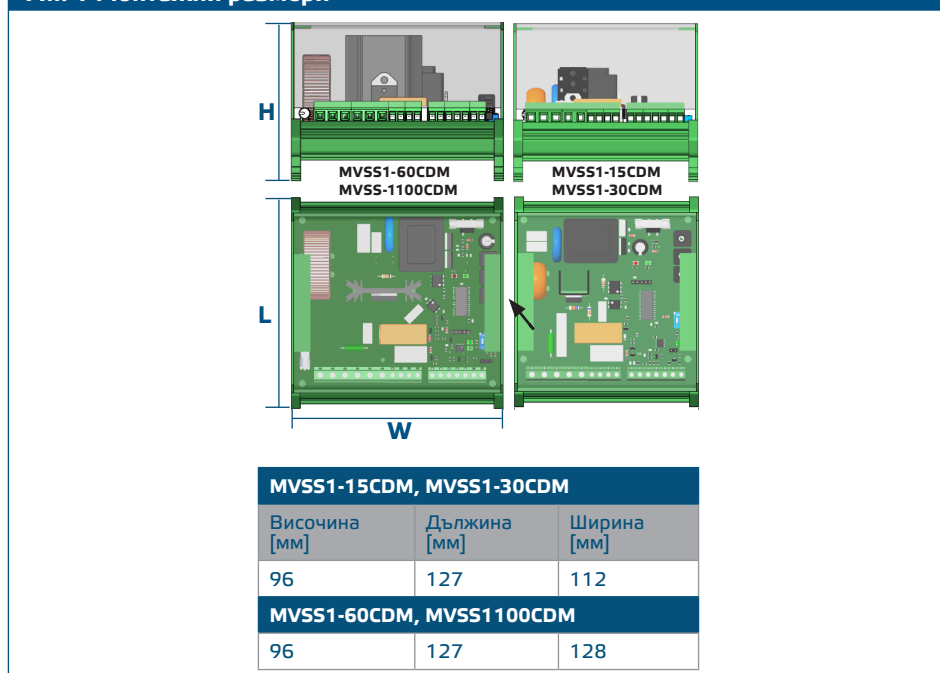

**Фиг. 2 Положение за монтаж**

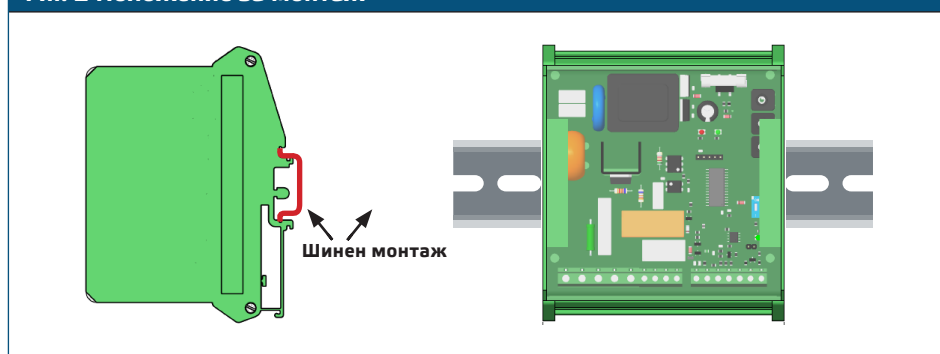

4. Извършете електрическия монтаж като използвате информацията от раздел „Електрическо свързване“ и електрическата схема (**Фиг. 3**).
5. Присъединете изход L1 в случай на трипроводно свързване, управление на клапа и т.н. (ако е необходимо). Вж. **Фиг. 36 Трипроводно свързване**.



Фиг. 3 Електрическа схема

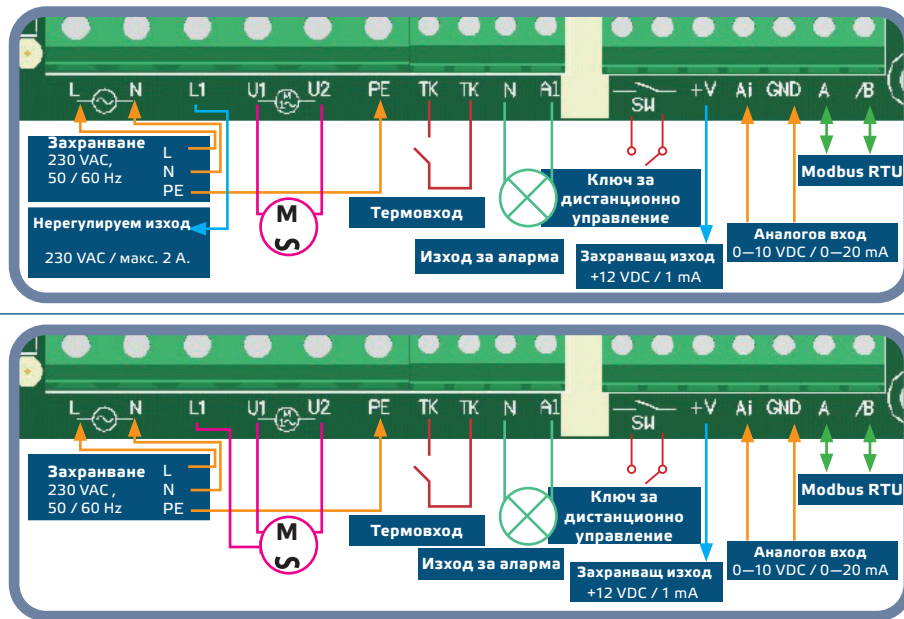

За двигател с двупроводно свързване

3б двигател с трипроводно свързване

6. Посредством позиционния превключвател на печатната платка задайте необходимите: тип вход и режим на входа, тип старт на двигателя, ниво на изключване (вж. **Фиг. 2** *Позиционен превключвател*.)

Фиг. 4 Позиционен превключвател

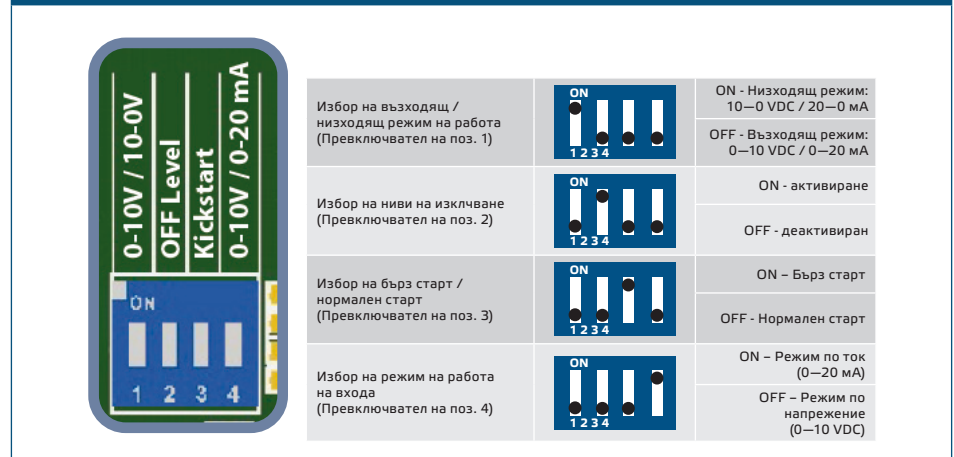

7. Проверете дали Вашето устройство е в началото или края на мрежата от устройства (за справка вж. **Пример 1** и **Пример 2**). Ако то е първо или последно, поставете джъмпер NBT върху пиновете. Ако не е, не свързвайте джъмпера (вж. **Фиг. 5**).

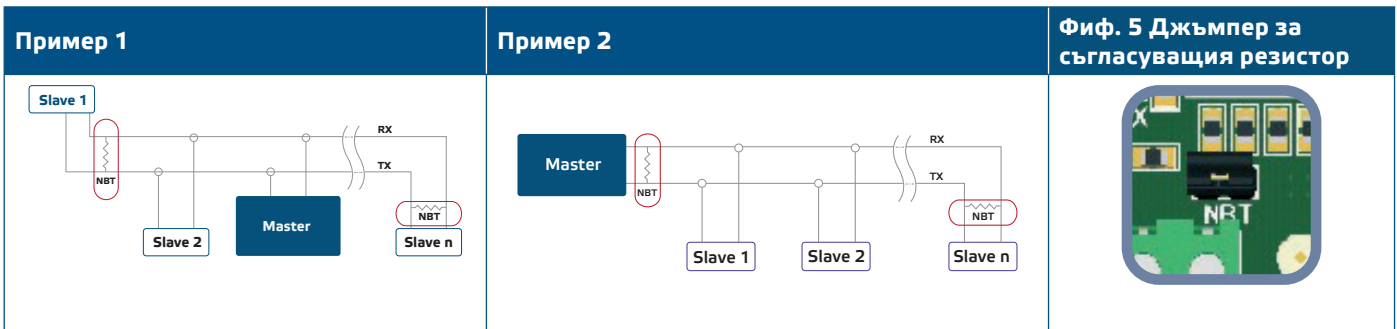

**ВНИМАНИЕ**

Когато се използва променливотоково захранване за някои от устройствата, свързани в мрежа (Modbus RTU), изводът за заземяването GND не трябва да се свързва с други устройства от мрежата или с конвертор CNVT-USB-RS485. Това може да предизвика повреда в комуникационните полупроводникови елементи и / или в самия компютър!

8. Настройте максималните обороти с тримера (ако е необходимо). Заводската настройка е Us (230 VAC). Вижте **Фиг. 3** Тример за настройка на макс. обороти.
9. Настройте минималните обороти с тримера (ако е необходимо). Заводската настройка е 30 % Us (69 VAC). Вижте **Фиг. 4** Тример за настройка на мин. обороти.
10. Настройте нивото на изключване с тримера (ако е необходимо). Заводската настройка е 0 VAC. Вижте **Фиг. 8** Тример за настройка на ниво на изключване.



11. Затворете капака и завийте металните винтове.
12. Включете захранването.
13. Можете да промените фабричните настройки с желаните от Вас параметри посредством софтуерното приложение 3SModbus (ако е необходимо). За фабричните настройки на изделието направете справка с **Таблица Крти на Modbus регистрите**.

## ПРОВЕРКА НА ИЗВЪРШЕНИЯ МОНТАЖ

Следвайте инструкциите по-долу:

1. Включете мрежовото захранване.
2. Изберете положение на джъмпер NBT и задайте положенията на позиционния превключвател. Настройте тримера за макс. обороти, тримера за мин. обороти и тримера за ниво на изключване на желаните стойности. Фабричните настройки на параметрите са следните:
  - ▶ Джъмпер NBT е изкл.;
  - ▶ Възходящ режим: 0–10 VDC / 0–20 mA;
  - ▶ Ниво на изключване - изключено;
  - ▶ Бърз старт - деактивиран;
  - ▶ Режим на работа на входа – по напрежение (0–10 VDC);
  - ▶ Триммер за мин. обороти в положение Min.;
  - ▶ Триммер за макс. обороти в положение Max.;
  - ▶ Триммер за ниво на изключване в положение Min.
3. Задайте аналоговия входен сигнал на макс. стойност от 10 VDC или 20 mA.
4. Свързаният двигател ще заработи с максимална или минимална скорост в зависимост от зададения режим на входа (възходящ / низходящ).
5. Ако са зададени ниво на изключване и низходящ режим на аналоговия вход, двигателят ще спре.
6. Задайте аналогов входен сигнал на макс. стойност от 0 VDC или 0 mA.
7. Свързаният двигател ще заработи с минимална или максимална скорост в зависимост от зададения режим на входа (възходящ / низходящ).
8. Ако са зададени ниво на изключване и възходящ режим на аналоговия вход, двигателят ще спре.
9. Ако нивото на изключване е активирано и входният сигнал е равен на стойността на нивото на изключване, двигателят ще работи с мин. обороти във възходящ режим или с макс. обороти в низходящ режим.
10. Ако двигателят не работи както е описано в инструкциите по-горе, трябва да се проверят връзките и настройките на контролера.
11. Проверете дали и двата светодиода (**Фиг. 9**) мигат след като включите захранването. Ако те мигат, Вашето устройство е открило мрежа от устройства. Ако не мигат - проверете свързването отново.

**Фиг. 9. Индикация за налична Modbus комуникация**

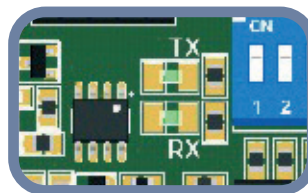

### ВНИМАНИЕ

*Статусът на светодиодите може да се провери само, когато устройството е захранено. Вземете съответните предпазни мерки!*

## ИНСТРУКЦИИ ЗА РАБОТА

### РАБОТНИ РЕЖИМИ

**В Modbus режим** Вие управлявате параметрите: U<sub>max</sub>, U<sub>min</sub>, бърз старт / нормален старт, ниво на изключване активирано / деактивирано и стойността на напрежението „ниво на изключване“ с помощта на Modbus регистрите.

**В Автономен режим** Вие управлявате параметрите: U<sub>max</sub>, U<sub>min</sub>, бърз старт / нормален старт, ниво на изключване активирано / деактивирано и стойността на напрежението „ниво на изключване“ посредством хардуерните настройки (позиционен превключвател, джъмperi, тримери).

**В Нормален режим** на работа на контролера, когато е деактивирано нивото на изключване, пускането на двигателя (с бърз старт / нормален старт) става еднократно след подаване на захранващо напрежение на контролера; в противен случай бърз старт или нормален старт се задават при всяко включване на контролера.

Когато е избран режим на работа „Таймер“, контролерът получава пулс от дистанционния превключвател. Когато е избран логически режим на работа, контролерът получава сигнал от вход Ai.

И при двата режима - **Таймер** и **Логически**, продължителността на пулса трябва да бъде по-голяма от 30 мс; в противен случай сигналът се филтрира.

### СВЕТЛИННА ИНДИКАЦИЯ ЗА РАБОТА

Когато зеленият светодиод (**Фиг. 10**) свети непрекъснато, контролерът работи в нормален режим на работа. Когато мига:

- ▶ контролерът работи в режим на дистанционно управление или
- ▶ нивото на изключване е активирано, а входният аналогов сигнал е под нивото на изключване.

**Фиг. 10** Индикация за работа

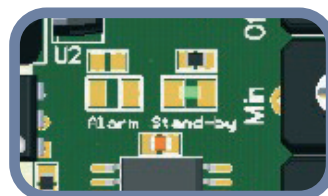

## MODBUS РЕГИСТРИ

### ВХОДНИ РЕГИСТРИ (вж. *Картата с Modbus регистрите*)

Входните регистри са само за четене. *Картата с Modbus регистрите* показва как са организирани данните във входните регистри. Данните от измерването се записват в регистри с адреси от 1 до адрес 14. Останалите регистри не се използват. Когато се адресират, те връщат 0.

Всички данни могат да бъдат прочетени с командата <Read Input Register> (<Прочети входен регистър>). *Картата с Modbus регистрите* показва типа на данните, които се връщат и начина, по който те трябва да се интерпретират. Например: запис '300' във входен регистър 1 означава, че измереният аналогов входен сигнал е 3,0 VDC (или 6,0 mA); запис '50' във входен регистър 2 означава, че изходното напрежение е 50 % от U<sub>s</sub> (115 VAC).

**Входен регистър 1** съдържа текущата стойност на аналоговия входен сигнал. Тази стойност зависи от избрания тип вход. Когато е зададен напрежителен вход, стойностите варират в диапазона от 0–1.000 (0–10,0 VDC). Когато е зададен токов вход, стойностите варират в диапазона от 0–1.000 (0–20,0 VDC).

**Входен регистър 2** съдържа текущата стойност на изходното напрежение. Този входен регистър се управлява от регистър за съхранение на информация 31, когато е активиран режим на „Заместване при изхода“ (с регистър за съхранение 8). Когато „Заместване при изхода“ е деактивирано, този входен регистър показва стойността на изходното напрежение при съответния избран работен режим. Стойностите на изходното напрежение са в диапазона 30–100 %  $U_s$  (69–230 VAC). Запис '0' (0 VAC), показва че контролерът е изключен.

**Входен регистър 3** съдържа типа на аналоговия входен сигнал. Този входен регистър се дефинира от регистър за съхранение 11 или от позиция 4 на позиционния превключвател. Стойностите в него са '0' (за 0–20 mA) или '1' (за 0–10 VDC).

**Входен регистър 4** показва зададения режим на работа на входа. Този входен регистър се дефинира от регистър на съхранение 12 или от позиция 1 на позиционния превключвател (Фиг. 4), в съответствие със зададения работен режим. Стойностите в него са '0' (за низходящ режим на изхода) или '1' (за възходящ режим на входа).

**Входен регистър 5** съдържа зададената стойност за максимално изходно напрежение. Този входен регистър се дефинира от регистър за съхранение 13 или от позицията на тримера за настройка на макс. обороти (Фиг. 6), в съответствие със зададения работен режим. Стойностите в него са в диапазона от 75–100 %  $U_s$  (75–100 %  $U_s$  VAC).

**Входен регистър 6** съдържа зададената стойност за минимално изходно напрежение. Този входен регистър се дефинира от регистър за съхранение 14 или от позицията на тримера за настройка на мин. обороти (Фиг. 7), в съответствие със зададения работен режим. Стойностите в него са в диапазона от 30–70 %  $U_s$ .

**Входен регистър 7** дава информация относно нивото на изключване. В автономен режим той показва настройката, зададена с положение 2 на позиционния превключвател (Фиг. 4). В режим на работа по Modbus, той съдържа стойността, зададена в регистър за съхранение 15. Тя е или '0' (деактивирано ниво на изключване), или '1' (активирано ниво на изключване).

**Входен регистър 8** дава информация относно стойността на нивото на изключване. В автономен режим той съдържа настройката, зададена с тримера за настройка на ниво на изключване (Фиг. 4). В режим на работа по Modbus, той съдържа стойността, зададена в регистър за съхранение 16. Тази стойност зависи от избрания тип вход и режим на работа. Стойностите в този регистър могат да варират от 0 до 40 (0–4,0 VDC / 0–8,0 mA) и от 60 до 100 (6,0–10,0 VDC / 12,0–20,0 mA). Те зависят от избрания тип вход и режим на работа.

**Входен регистър 9** дава информация относно избрания тип старт на двигателя. В автономен режим той показва настройката, зададена с положение 3 на позиционния превключвател. В режим на работа по Modbus, той съдържа стойността, зададена в регистър за съхранение 17. Стойностите в него са '0' (за нормален старт) или '1' (за „бърз“ старт на двигателя).

**Входен регистър 10** показва статуса на входа за дистанционно управление. Когато е деактивиран, контролерът работи в нормален режим на работа. Когато входът за дистанционно управление е активиран, контролерът е в режим на готовност. Стойностите в него са '0' (за деактивиран) или '1' (за активиран).

**Входен регистър 12** показва статуса на нерегулируемия изход L1. Когато входният аналогов вход сигнал е под нивото на изключване (ако е активирано), или когато входът за дистанционно управление е деактивиран, изходното напрежение на нерегулируемия изход L1 е 0 = OFF (0 VAC). В противен случай е '1' = On (230 VAC).

**Входен регистър 13** показва работното състояние светодиода - когато светодиодът свети, стойността в регистъра е „1“. Когато е изключен - тя е „0“.

**Входен регистър 14** показва работното състояние на контролера. Когато стойността в регистъра е '0', контролерът е изключен. Светодиодът не свети. Вижте Фиг. 10 Светлинна индикация за работно състояние.

Когато стойността в регистъра е „1“, контролерът функционира съобразно зададения алгоритъм на управление, а аналоговият входен сигнал е над стойността на нивото на изключване (ако е активирано), а светодиодът (**Фиг. 10**) свети непрекъснато.

Светодиодът мига, а стойността в регистъра е „2“, когато нивото на изключване е активирано, а входният аналогов сигнал е под нивото на изключване.

#### РЕГИСТРИ ЗА СЪХР. НА ИНФОРМАЦИЯТА (вж. *Картата с Modbus регистрите*)

Тези регистри могат да бъдат както записвани, така и прочитани. Те могат да се управляват с командите: <Read holding registers> (<Прочети регистри за съхранение>), <Write single register> (<Запиши един регистър за съхранение>) и <Write multiple registers> (<Запиши множество регистри>). Организиран са в части, които съдържат различен по вид информация. Регистрите за съхранение на информацията, които не се използват са достъпни само за четене. Запис на стойност в тези регистри не връща съобщение за грешка, но и не променя нищо!

#### Част 1:

Тази част от регистрите съдържа информацията относно устройството и параметрите на протокола за комуникация Modbus.

**Регистър за съхранение 1** съдържа адреса на устройството, с който той отговаря на главното устройство в Modbus мрежата от устройства. Адресът по подразбиране е '1'. Може да го промените по два начина:

- ▶ Изпратете команда <Write Single Register> (<Запиши индивидуален регистър>) с адрес '1' и запишете новия адрес.
- ▶ Свържете само Вашето устройство към главното устройство на мрежата от устройства или използвайте софтуерното приложение 3SModbus и изпратете командата <Write Single Register> (<Запиши индивидуален регистър>) с адрес '0' (адрес на разпространение по Modbus) и запишете новата адресна стойност.

**Следващите два регистъра (2 и 3)** съдържат също параметри на протокола за комуникация Modbus. Промени в тези регистри водят до промени в настройките на комуникацията. Настройките по подразбиране са посочени в „*Спецификация на протокола за комуникация Modbus*“.

**Следващите три регистъра за съхранение (4, 5 и 6)** са само за четене. Те съдържат информацията за версиите на фърмуера и хардуера.

**Регистър за съхранение 7** задава режима на работа на контролера. Има два работни режима: автономен режим и режим Modbus. В автономен режим на работа, контролерът изцяло се управлява с входния аналогов сигнал и зададените хардуерни настройки. В режим Modbus, параметрите могат да се управляват от главен контролер по Modbus.

**Регистър за съхранение 8** е предвиден за управление със „заместване при изхода“. Тази настройка се използва, за да дефинира стойност на изходното напрежение, която замества направена хардуерна настройка. Стойността в този регистър е с приоритет пред изчисленото от управляващия алгоритъм изходно напрежение. Стойността на изходното напрежение може да се промени само при бърз старт / нормален старт.

**Регистри за съхранение на информацията 9 и 10** не се използват. Те са само за четене.

#### Част 2:

**Регистър за съхранение 11** дава типа на входния аналогов сигнал. Стойността по подразбиране е '1' за 0—20 VDC (възходящ режим).

**Регистър на съхранение 12** определя режима на входа - възходящ / низходящ. Стойността по подразбиране е '1' за 0—10 VDC (възходящ режим). Стойности на регистъра са '0' за 10—0 VDC и '1' за 0—10 VDC, когато е избран напрежителен входен сигнал, и '0' за 20—0 mA, '1' за 0—20 mA, когато е избран токов входен сигнал.

**Регистър за съхранение 13** задава максималното изходно напрежение. Стойността му по подразбиране е '100' (100 % Us или 230 VAC). Стойностите в този регистър са в диапазона от 75—100 % Us (75—100 % Us VAC).



**Регистър за съхранение 14** задава минималното изходно напрежение. По подразбиране то е '30' (30 % Us). Стойностите в регистъра варират в диапазона от 30—70 % Us (30—70 % Us).

**Регистър за съхранение 15** задава статуса на нивото на изключване. По подразбиране то е '0' (деактивирано). '1' е за активирано.

**Регистър за съхранение 16** задава нивото на изключване. По подразбиране то е '0' (0 VDC). Тази стойност зависи от избрания тип вход и режим на работа. Стойностите в регистъра варират в диапазона от 0—40 (0—4,0 VDC) за възходящ напрежителен входен сигнал и 60—100 (6,0—10,0 VDC) за низходящ входен напрежителен сигнал. Когато е избран токов входен сигнал, стойностите в регистъра варират в диапазона от 0—40 (0—8,0 mA) за възходящ входен сигнал и 60—100 (12,0—20,0 mA) за низходящ входен сигнал.

**Регистър за съхранение 17** задава продължителността на старта на електродвигателя (бърз или нормален). По подразбиране стойността е '1' (бърз старт);

**Регистър за съхранение 18** задава продължителността на старта на електродвигателя (бърз или нормален). По подразбиране тя е '10' (10 секунди). Стойностите в регистъра варират от '0' до '60' (0—60 секунди). Тази настройка е достъпна само в режим на работа по Modbus.

**Регистър 19** показва избраната функционалност на входа за дистанционно управление. Стойността по подразбиране е '0' за нормален режим. Стойност '1' е за режим „Таймер“. Тази настройка е достъпна само в режим на работа по Modbus. Режим „Ниво на изключване“ не се използва в режим „Таймер“.

**Регистър 20** показва избраната функционалност на входа. Стойността по подразбиране е '0' за нормален режим; '1' - за логически режим. Тази настройка е достъпна само в режим на работа по Modbus.

**Регистър за съхранение 21** задава времето на таймера. Този регистър за съхранение е достъпен единствено в режим „таймер“ или логически режим. Стойността по подразбиране в този регистър е '60' (60 секунди). Стойностите в регистъра могат да варират от 0 до 200 (0—200 секунди). Тази настройка е достъпна само в режим на работа по Modbus. Времето на работа е сумата от продължителността на нормалния / бърз пуск на двигателя плюс времето, зададено от таймера. След изтичане на работното време, единствено влизат за дистанционно управление или сигнал на аналоговия вход могат да рестартират контролера.

Следващите **регистри за съхранение 22—30** не се използват. Те са само за четене.

**Регистър за съхранение 31** съдържа стойността на изходното напрежение в режим Modbus, при активирано „заместване на изхода“. Стойността на изх. напрежение „по заместване“ не зависи от други настройки, освен от избора на пуск на двигателя. Стойността по подразбиране е '0' (VAC). Стойностите в този регистър са в диапазона от 30—100 % Us (30—100 % Us VAC). Може да бъде също '0' (0 % Us).

Следващите **регистри за съхранение 32—40** не се използват. Те са само за четене.

## ТРАНСПОРТ И СЪХРАНЕНИЕ

---

Да се предпазва от удари и да се избягват екстремни условия. Съхранявайте продукта в оригиналната опаковка.

## ГАРАНЦИЯ И ОГРАНИЧЕНИЯ

---

Две години от датата на производство срещу производствени дефекти. Всички модификации и промени по продукта след датата на публикуване на този документ, освобождават производителя от всякаква отговорност. Производителят не носи отговорност за каквито и да е печатни или други грешки в този документ.

## ПОДДРЪЖКА

---

При нормални условия, това изделие не се нуждае от поддръжка. В случай на леко замърсяване, почистете със суха или леко влажна кърпа. При по-сериозно замърсяване, почистете с неагресивни продукти. В тези случаи винаги изключвайте устройството от захранването. Внимавайте в него да не попаднат течности. Включете захранването, когато устройството е напълно сухо.